



**Transferhulpmiddelen**  
maken het dagelijks leven makkelijker

# Index

## TRANSFERHULPMIDDELEN



### GLIJPLANKEN

EasyGlide \_\_\_\_\_ 10



### GLIJMATTEN

EasySlide (transfersversie) \_\_\_\_\_ 10

MoveMaster \_\_\_\_\_ 11

RollerSlide \_\_\_\_\_ 11



### GLIJPLANKEN

EasyGlide (Mini)/ EasyGlide \_\_\_\_\_ 12



### GLIJMATTEN

OneWaySlide \_\_\_\_\_ 12

AutoSlide \_\_\_\_\_ 13

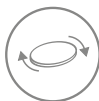

### DRAAISCHIJVEN

TurnTableSoft \_\_\_\_\_ 13



### OVERIGE POSITIONERINGSHULPMIDDELEN

SitWalk \_\_\_\_\_ 13



### GLIJMATTEN

ReadySlide \_\_\_\_\_ 14

EasySlide/ EasySlide, disposable \_\_\_\_\_ 14-15

### GLIJLAKENS

Introductie \_\_\_\_\_ 16-17

Portefeuelles \_\_\_\_\_ 18

WendyLett Glijlaken \_\_\_\_\_ 19

WendyLett2Way Treklaken \_\_\_\_\_ 20

WendyLett4Way Glijlaken/Treklaken \_\_\_\_\_ 21

WendyLean \_\_\_\_\_ 22

EasyRoll Glijlaken met antifricctie \_\_\_\_\_ 23

EasyRoll Underpads \_\_\_\_\_ 25-26

EasyRoll Mattress protector \_\_\_\_\_ 27

PositioningCover \_\_\_\_\_ 27

TurnSheet (tweedelig systeem) \_\_\_\_\_ 28



### OVERIGE POSITIONERINGSHULPMIDDELEN

TopSheet \_\_\_\_\_ 29

AntiSlip \_\_\_\_\_ 30

FootStool \_\_\_\_\_ 30

FootStoolCover \_\_\_\_\_ 30



## POSITIONERINGS PRODUCTEN

## ONDERSTEUNINGS PRODUCTEN



### ZIT-NAAR-STAND

FlexiMove \_\_\_\_\_ 32

FlexiGrip \_\_\_\_\_ 32



### RIEMEN

FlexiBelt/EasyBelt \_\_\_\_\_ 33

ReadyBelt \_\_\_\_\_ 33

WalkingBelt \_\_\_\_\_ 34



### RIEMEN ACCESSOIRE

SupportStraps \_\_\_\_\_ 34

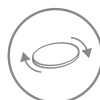

### DRAAISCHIJVEN

TurnTable \_\_\_\_\_ 35

TurnSafe2 \_\_\_\_\_ 35



### ZIT-NAAR-STAND

ReTurn \_\_\_\_\_ 36-37

QuickMove \_\_\_\_\_ 38

Mover Plus \_\_\_\_\_ 39

Mover Aqua \_\_\_\_\_ 39

MiniLift \_\_\_\_\_ 40

ThoraxSling \_\_\_\_\_ 41, 79



### LOOPHULPMIDDELEN

Bure Standard/S en Low \_\_\_\_\_ 42

Bure Space \_\_\_\_\_ 42

Bure Double 2.0 \_\_\_\_\_ 42

Bure XL \_\_\_\_\_ 43

Bure Rise & Go \_\_\_\_\_ 43



### MANUELE TILHULPMIDDELEN

LiftSeat \_\_\_\_\_ 44

FlexiMove \_\_\_\_\_ 44



### PLAFONDLIFTUNITS

RiseAtlas, stationair plafondliftplossing \_\_\_\_\_ 46-49



### RAILSYSTEMEN

Castor/ Helena, vrijstaande liftstelling \_\_\_\_\_ 50-51

MilkyWay, railsysteem \_\_\_\_\_ 52-53



### VERRIJD BARE LIFTEN

Eva \_\_\_\_\_ 54

Carina350 \_\_\_\_\_ 56

Vega505EE \_\_\_\_\_ 57



### TILACCESSOIRES

SlingBar \_\_\_\_\_ 58

SlingBarSpreader M \_\_\_\_\_ 58

QuickLink \_\_\_\_\_ 58

SlingBarWrap \_\_\_\_\_ 58

StretcherBar \_\_\_\_\_ 59

Scales \_\_\_\_\_ 59

BariBar \_\_\_\_\_ 60

## TIL PRODUCTEN

**TILBANDEN**

Juiste maat-en materiaalkeuze tilbanden	63-65
HighBackSling	66
ShellHBSling	67
FlexibleSling	68, 75
AmpHBSling	68
HygieneHBSling	69
BasicSling	70
AmpSling	71
LowBackSling	72
HygieneSling	73
HygieneLBSling	74
ClassicHBSling	75
ClassicSling	76
BariSling	76
StretcherSling	77
SafeHandlingSheet	77
PositioningSling	77
LimbSling	81
Maattabel voor tilbanden	82-85

**TILBANDEN - OPSTAAN/STAAN/LOPEN**

StandingVest	80
WalkingVest	80
BariVest	81

**ACCESSOIRES VOOR TILBANDEN**

AdjustmentLoop	86
HeadSupport	86
SoftLegSupport	86
StrapsPadding	87
NameTag	87
LoopTag	87

**OVERIGE INFORMATIE**

Over Direct Healthcare Group	4
Ethos Education Programme	5
Het juiste hulpmiddel in de juiste situatie	6-8
BackPack	15
Bedtafel	41
Veiligheidsinformatie	88
Check, verbeter de werkomgeving	89



## Een combinatie van hulpmiddelen biedt individueel aangepaste oplossingen

Om optimale oplossingen te creëren voor gebruikers met verschillende behoeften, kunnen de meeste hulpmiddelen gebruikt worden in combinatie met elkaar. In deze catalogus vindt u symbolen met betrekking tot gebruikerstoepassingen. Hieronder vindt u uitleg over deze symbolen.

### Activiteiten / symbolen

Liggende transfers	
Draaien in bed	
Hogerop in bed	
Van lig naar zit	
Van de vloer tillen	
Looptraining	
Statraining	
Van bed naar rolstoel	
Van bed naar toiletstoel	
Van rolstoel naar toilet	
Opstaan – gaan zitten	
Positionering in stoel	
In en uit voertuigen	
Positionering in auto	

### Medical Devices

Alle in deze brochure opgenomen producten betreffen Medical Devices Class I



# Over Direct Healthcare Group

Een slechte gezondheid kan ons vermogen om te bewegen drastisch verminderen, wat aanleiding geeft tot bijkomende gezondheidscomplicaties en een trager herstel.

Bij Direct Healthcare Group erkennen we dat beweging essentieel is voor ons herstel, onze revalidatie en onze onafhankelijkheid. We geloven dat de ondersteuning van mobiliteit en onafhankelijkheid onontbeerlijk is om een goede gezondheid te bereiken en te behouden.

Niemand begrijpt het belang van beweging en de relatie ervan met zowel fysieke en mentale gezondheid beter dan Direct Healthcare Group, vooral wanneer de noodzaak om te bewegen een rechtstreekse invloed heeft op onze dagelijkse kwaliteit van leven. Vanuit dit inzicht en in nauwe samenwerking met zorgprofessionals streven we naar effectieve, op beweging gebaseerde oplossingen die de kwaliteit van leven verhogen in zowel zorg- als woonomgevingen.

Al onze zorgoplossingen, van effectieve preventie en behandeling van decubitus tot het stimuleren van veilige onafhankelijkheid en valpreventie, ondersteunen de zorgverlening aan een breed spectrum patiënten, waaronder patiënten met complexe, chronische aandoeningen. Bij Direct Healthcare Group maken we het op een unieke manier mogelijk om op de zorgproblemen in verband met beperkte mobiliteit van de patiënt te anticiperen, deze te beheren en in vele gevallen op te lossen om zorgverleners en de mensen voor wie zij zorgen te ondersteunen. Dit alles leidt tot betere gezondheidsresultaten, versneld herstel en meer gemak in het dagelijks leven.

## De uitdaging

Elke dag bevinden zorgmedewerkers zich in situaties waarin sprake is van tijdsdruk, personeelstekort en gebrek aan kennis van en toegang tot eenvoudige en functionele hulpmiddelen.

Ontoereikende budgetten, gecombineerd met de ambitie en wens om een hoge standaard van zorg te leveren, dragen bij aan overbelasting, met alle gevolgen van dien.

Het resultaat is toegenomen personeelsverzuim en oplopende kosten. Een einde maken aan deze negatieve spiraal is niet altijd makkelijk.

## De oplossing is eenvoudig

Verplaatsingsondersteunende hulpmiddelen van Direct Healthcare Group zijn gebaseerd op simpel logisch denken, ergonomische principes en een ontwerp dat de gebruiker en zorgverlener als uitgangspunt neemt. Eenvoud is de sleutel. Aandacht voor de basisprincipes leidt tot gebruiksvriendelijke oplossingen. Het zijn dan ook de eenvoudige hulpmiddelen die de meeste tijdsbesparing opleveren die daadwerkelijk worden gebruikt.

Onze producten zijn gebaseerd op de natuurwetten, in plaats van daar tegenin te gaan. Een factor waarmee bijvoorbeeld rekening moet worden gehouden, is wrijving. Met behulp van slimme oplossingen en combinaties van bijzondere, functionele materialen kunnen we enerzijds de wrijving onder de gebruiker verminderen om verplaatsing of herpositionering te vergemakkelijken en anderzijds juist de wrijving vergroten om het risico dat de gebruiker uit bed glijdt te verkleinen.



# ēthos

EDUCATION PROGRAMME



## Direct Healthcare Group - meer dan producten alleen

Om te zorgen dat de hulpmiddelen op een goede manier worden gebruikt, moeten de gebruikers de producten volledig kennen en de vaardigheid hebben om de hulpmiddelen te gebruiken in elke situatie.

Binnen Direct Healthcare Group willen wij dat onze klanten; zorgverleners, zorgprofessionals, familieleden en gebruikers onze hulpmiddelen en oplossingen zo optimaal mogelijk kunnen gebruiken. Daarom stoppen wij niet bij het innovatie-, ontwerp- en productieproces maar richten wij ons ook op het ontwikkelen van middelen en methodes om onze opgedane kennis en ervaring in simpele en veilige transfers voor alle gebruikers te delen.



## Nieuwe vaardigheden. Nieuwe keuzes. Beter uitkomsten.

Met het Ethos Education Programme is ons doel om diepgaande kennis over basis principes en technieken en persoonlijke ervaringen te delen, zodat onze hulpmiddelen zo effectief mogelijk ingezet kunnen worden. Dit zorgt voor veilige en gebruiksvriendelijke transfer oplossingen wat leidt tot:

- **Een verbeterde werkomgeving**  
voorkomen en verminderen van beroepsblessures voor de zorgverleners
- **Verbeterde zorgkwaliteit**  
gebruikers in staat stellen om bij het revalideren zoveel mogelijk gebruik te maken van hun capaciteiten met meer vrijheid en waardigheid
- **Significante kostenbesparing voor de zorgaanbieders**

## Onze trainers

Alle Ethos Education Programme trainingen worden gegeven door een deskundige trainer. Onze trainers hebben veel ervaring en kennis over de onderwerpen, met elk hun eigen specialisme. Afhankelijk van het onderwerp wordt de training gegeven door een specialist vanuit het Direct Healthcare Group team of een onafhankelijke expert.

## Hoe kan ik een training volgen?

Nieuwe trainingen voor transfer- en tiltechnieken worden met regelmaat bijgewerkt. Daarom is het altijd van waarde om te kijken wanneer de volgende training in uw omgeving beschikbaar is. Kijk gerust eens op onze website, [www.directhealthcaregroup.com/nl](http://www.directhealthcaregroup.com/nl), of neem contact op met onze lokale Direct Healthcare Group partner voor meer informatie.

## Op maat gemaakte training van ervaren professionals

Met ons Ethos Education Programme hebben wij een schat aan ervaring opgedaan. Dit zorgt ervoor dat zij een trainingspakket op maat kunnen samenstellen volgens uw wensen. Zij houden daarbij ook rekening met de wensen van uw team op het gebied van tijd en logistiek. Voor meer informatie over hoe onze gepersonaliseerde training uw team kan helpen, kunt u contact opnemen met ons of onze lokale Direct Healthcare Group partner.

Kijk op [www.directhealthcaregroup.com/nl/ethos-education-programme](http://www.directhealthcaregroup.com/nl/ethos-education-programme) voor gedetailleerde informatie over de verschillende trainingen. Hier staat ook informatie over onze trainers, de locatie en beschikbaarheid van trainingen.

Direct Healthcare Group biedt oplossingen voor bijna alle transfersituaties. Om het gemakkelijker te maken het juiste transferhulpmiddel voor de juiste situatie te selecteren, kunt u gebruik maken van onderstaande overzichtstabel. Hier kunt u een combinatie maken van de hoofdproducten voor de vier verschillende transfercategorieën met de 14 meest gebruikte transferhandelingen.

# Het juiste hulpmiddel in de juiste situatie.

## INDEX/MATRIX

### TRANSFERHULPMIDDELEN

### POSITIONERINGS PRODUCTEN

PRODUCTEN	Pagina	HANDELINGEN													
															
<b>GLIJPLANKEN</b>															
EasyGlide	10	✓						✓	✓	✓				✓	
<b>GLIJMATTEN</b>															
EasySlide (transferversie)	10	✓	✓												
MoveMaster	11							✓	✓	✓					
RollerSlide	11	✓													
<b>GLIJPLANKEN</b>															
EasyGlide (Mini)/ EasyGlide	12	✓						✓	✓	✓		✓	✓		
<b>GLIJMATTEN</b>															
OneWaySlide	12												✓		
AutoSlide	13													✓	✓
<b>DRAAISCHIJVEN</b>															
TurnTableSoft	13				✓										✓
<b>OVERIGE POSITIONERINGSHULPMIDDELEN</b>															
SitWalk	13												✓		
<b>GLIJMATTEN</b>															
ReadySlide	14		✓	✓									✓		
EasySlide/ EasySlide, disposable	14-15	✓	✓	✓				✓					✓		
<b>GLIJLAKENS</b>															
WendyLett Glijlaken	19	✓													
WendyLett2Way Treklaken	20		✓		✓										
WendyLett4Way Glijlaken/Treklaken	21		✓	✓	✓										
WendyLean	22			✓	✓										
EasyRoll with Barrier met antifictie	23		✓												
EasyRoll Underpads	25-26		✓	✓											
EasyRoll Mattress protector	27														
PositioningCover	27		✓	✓											
TurnSheet (tweedelig systeem)	28		✓	✓											
<b>OVERIGE POSITIONERINGSHULPMIDDELEN</b>															
TopSheet	29		✓												
AntiSlip	30			✓											
FootStool/ FootStoolCover	30							✓	✓	✓		✓		✓	

# INDEX/MATRIX

ONDERSTEUNINGS PRODUCTEN

TIL PRODUCTEN



## ZIT-NAAR-STAND

FlexilMove	32			✓	✓																
FlexiGrip	32				✓																



## RIEMEN

FlexiBelt/ EasyBelt	33								✓			✓	✓	✓	✓						
ReadyBelt	33								✓				✓	✓	✓						
WalkingBelt	34								✓												✓



## RIEMEN ACCESSOIRE

SupportStraps	34								✓	✓											
---------------	----	--	--	--	--	--	--	--	---	---	--	--	--	--	--	--	--	--	--	--	--

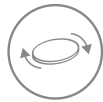

## DRAAISCHIJVEN

TurnTable	35											✓	✓	✓							
TurnSafe2	35											✓	✓	✓	✓	✓	✓				



## ZIT-NAAR-STAND

ReTurn	36-37											✓	✓	✓	✓	✓	✓				
QuickMove	38											✓	✓	✓	✓	✓	✓				
Mover Plus	39											✓	✓	✓	✓	✓	✓				
Mover Aqua	39											✓	✓	✓	✓	✓	✓				
MiniLift	40																				
ThoraxSling	41, 79																				



## LOOPHULPMIDDELEN

Bure Walkers	42, 43								✓	✓											
Rise & Go DB	43								✓	✓	✓	✓	✓	✓	✓	✓					



## MANUELE TILHULPMIDDELEN

LiftSeat	44											✓	✓	✓							✓
FlexilMove	44	✓	✓	✓					✓												



## PLAFONDLIFTUNITS

RiseBasic/ RiseAtlas, stationair plafondliftoplossing	46-49	✓	✓	✓	✓	✓	✓	✓	✓	✓	✓	✓	✓	✓	✓	✓					
---	-------	---	---	---	---	---	---	---	---	---	---	---	---	---	---	---	--	--	--	--	--



## RAILSYSTEMEN

Castor/ Helena, vrijstaande liftstelling	50-51	✓	✓	✓	✓	✓	✓	✓	✓	✓	✓	✓	✓	✓	✓	✓					
MilkyWay, railsysteem	52-53	✓	✓	✓	✓	✓	✓	✓	✓	✓	✓	✓	✓	✓	✓	✓					



## VERRIJDABARE LIFTEN

Eva	54	✓	✓	✓	✓	✓	✓	✓	✓	✓	✓	✓	✓	✓	✓	✓					
Carina350	56	✓	✓	✓	✓	✓	✓	✓	✓	✓	✓	✓	✓	✓	✓	✓					
Vega505EE	57	✓	✓	✓	✓	✓	✓	✓	✓	✓	✓	✓	✓	✓	✓	✓					

Pagina

## HANDELINGEN

Liggende transfers	Draaien in bed	Hogerop in bed	Van lig naar zit	Van de vloer tillen	Looptraining	Statraining	Van bed naar rolstoel	Van bed naar toiletstoel	Van rolstoel naar toilet	Opstaan - gaan zitten	Positionering in stoel	In en uit voertuigen	Positionering in auto
--------------------	----------------	----------------	------------------	---------------------	--------------	-------------	-----------------------	--------------------------	--------------------------	-----------------------	------------------------	----------------------	-----------------------

Tilbanden; zie volgende pagina. ▶

Direct Healthcare Group biedt oplossingen voor bijna alle transfersituaties. Om het gemakkelijker te maken het juiste transferhulpmiddel voor de juiste situatie te selecteren, kunt u gebruik maken van onderstaande overzichtstabel. Hier kunt u een combinatie maken van de hoofdproducten voor de vier verschillende transfercategorieën met de 14 meest gebruikte transferhandelingen.

# Het juiste hulpmiddel in de juiste situatie.

## INDEX/MATRIX

TIL PRODUCTEN	PRODUCTEN		HANDELINGEN													
		Pagina	Liggende transfers	Draaien in bed	Hogerop in bed	Van lig naar zit	Van de vloer tillen	Looptraining	Statraining	Van bed naar rolstoel	Van bed naar toiletstoel	Van rolstoel naar toilet	Opstaan - gaan zitten	Positionering in stoel	In en uit voertuigen	Positionering in auto
<b>TILBANDEN</b>																
	HighBackSling	66					✓			✓				✓		
	ShellHBSling	67					✓			✓				✓		
	FlexibleSling	68, 75				✓	✓			✓	✓	✓		✓		
	AmpHBSling	68					✓			✓				✓		
	HygieneHBSling	69								✓	✓			✓		
	BasicSling	70								✓				✓		
	AmpSling	71								✓				✓		
	LowBackSling	72				✓				✓				✓		
	HygieneSling	73									✓	✓				
	HygieneLBSling	74									✓	✓		✓		
	ClassicHBSling	75								✓				✓		
	ClassicSling	76								✓	✓	✓		✓		
	BariSling	76								✓						
	StretcherSling	77	✓		✓		✓									
	SafeHandlingSheet	77	✓	✓	✓	✓	✓	✓								
	PositioningSling	77	✓	✓	✓	✓	✓									
<b>TILBANDEN - OPSTAAN/STAAN/LOPEN</b>																
	StandingVest	80								✓						
	WalkingVest	80				✓		✓	✓				✓			
	BariVest	81						✓	✓				✓			







## Glijhulpmiddelen



### EasyGlide

Voor verplaatsingen van rolstoel naar bed, toilet, autostoel en allerlei andere zitposities. Speciaal geschikt voor het opheffen van hoogteverschillen en het overbruggen van korte afstanden. Leverbaar in twee modellen en verschillende maten.



Art.nr.	Productnaam	Omschrijving	Eenheid
5020	EasyGlide	60 x 33 cm, driedelig	1 Stuk
5050	EasyGlide	75 x 33 cm, driedelig	1 Stuk
5060	EasyGlide	60 x 25 cm	1 Stuk
5070	EasyGlide	45 x 20 cm	1 Stuk



### EasyGlide

EasyGlide, een extra lange glijplank voor liggende transfers, maar ook voor het hogerop in bed plaatsen en draaien in bed.



Art.nr.	Productnaam	Omschrijving	Eenheid
5000	EasyGlide, extra long	120 x 60 cm	1 Stuk



EasySlide 1030

### EasySlide (transferversie)

EasySlide (190 x 60) wordt hoofdzakelijk gebruikt voor liggende transfers, bijvoorbeeld tussen bedden en röntgentafels of operatietafels, douches, brancards e.d. EasySlide is ook een erg effectief hulpmiddel om een zorgvrager in bed of op een röntgen- of operatietafel om te draaien. Disposable covers voor EasySlide zorgen voor een verbeterde hygiëne en minder wasgoed.



Art.nr.	Productnaam	Omschrijving	Eenheid
1020	EasySlide	190 x 60 cm	1 Stuk
1030	EasySlide (1020 + 1051)	190 x 60 cm, compleet Protective cover	1 Set



Disposable cover

#### Accessories

1051	Protective cover	Voor 1020, 1030	1 Stuk
1055	Disposable cover	Voor 1020, 1030	2 x 50 Stuks
1151	Protective cover	Voor 1120*, 1130*	1 Stuk
1155	Disposable cover	Voor 1120*, 1130*	2 x 90 Stuks
1085	WallRack	Voor het opbergen van glijmatten en wegwerphoezen voor EasySlide en RollerSlide	1 Stuk

\* 1120, 1130, EasySlide 100 x 60, niet meer leverbaar



WallRack





## MoveMaster

MoveMaster is een open glijmat met handvatten aan één kant. Hierdoor is het mogelijk de zorgvrager te helpen doordat de zorgverlener hem in verschillende posities kan trekken, bijvoorbeeld door hem hoger te plaatsen in bed. MoveMaster is bijzonder geschikt om in combinatie met EasyGlide te gebruiken bij de blotenaakte huid, wanneer men de zorgvrager wil verplaatsen naar douchestoel of toilet.



Art.nr.	Productnaam	Omschrijving	Eenheid
2090	MoveMaster	47 x 120 cm, 3 handvatten	1 Stuk



RollerSlide 9145

## RollerSlide

Voor liggende transfers van passieve gebruikers tussen een bed en een x-ray, een operatietafel, een douchebrancard of een ambulance brancard. Het overbrugt afstanden en rolt mee met de gebruiker tijdens de transfer.



RollerSlide is een gewatteerde glijplank met een hoes gemaakt van ULF(Ultra Low Friction), geavanceerd glijmateriaal dat rond de RollerSlide glijdt tijdens de transfer waardoor wrijving wordt voorkomen. De RollerSlide is beschikbaar in drie modellen en verschillende maten.



RollerSlide, flexi 9148

RollerSlide Flexi is een lichtere en buigbare variant van de RollerSlide. Het favoriete model van onze klanten, de RollerSlide Light 9120 is een lichtgewicht uitvoering van de RollerSlide Flexi.

De hoes van de RollerSlide is gemaakt van ULF(Ultra Low Friction), dit is het eigen geavanceerde glijmateriaal van Direct Healthcare Group. De hoes is zeer makkelijk te reinigen en kan, indien nodig, makkelijk vervangen worden door een nieuwe. Wegwerphoezen zijn beschikbaar als een accessoire voor de RollerSlide. Deze bieden extra hygiëne en zorgen voor minder wasbeurten.



Disposable cover

Art.nr.	Productnaam	Omschrijving	Gewicht	Eenheid
9145	RollerSlide	175 x 50 cm, Opvouwbaar	4,1 kg	1 Stuk
9155	RollerSlide	85 x 50 cm	2,2 kg	1 Stuk
9148	RollerSlide, flexi	175 x 50 cm, Opvouwbaar	3,9 kg	1 Stuk
9120	RollerSlide, light	175 x 50 cm, Opvouwbaar	2,0 kg	1 Stuk
9110	RollerSlide, light	85 x 50 cm	1,1 kg	1 Stuk



WallRack

### Accessories

9136	Sliding cover	Voor 9120, 9145, 9148		1 Stuk
9156	Sliding cover	Voor 9110, 9155, 9158		1 Stuk
9177	Sliding cover	Voor 9175		1 Stuk
9138	Disposable cover, long model	Voor 9120, 9145, 9148		2 x 50 Stuks
9168	Disposable cover, short model	Voor 9110, 9155, 9158		2 x 115 Stuks
1085	WallRack	Voor het opbergen van glijmatten en wegwerphoezen voor EasySlide en RollerSlide		1 Stuk



## Glijhulpmiddelen



EasyGlide 5045

### EasyGlide (Mini)

EasyGlide Mini worden per paar gebruikt om het voor de zorgvrager makkelijker te maken verder achterin de stoel te kunnen zitten. De kleinere omvang maakt het makkelijker om de glijplanken onder het zitvlak van de zorgvrager te plaatsen. Door de verlaagde wrijving onder het zitvlak kan de zorgvrager zelfstandig, of met hulp achterin de stoel geholpen worden.



Art.nr.	Productnaam	Omschrijving	Eenheid
5045	EasyGlide, ovaal	45 x 20 cm	2 Stuks



EasyGlide 5042

### EasyGlide

EasyGlide, ovaal is een glijplank die wordt gebruikt voor liggende transfers van bed naar bed, maar ook voor het hoger op in bed positioneren. EasyGlide, ovaal leent zich ook uitstekend voor het aanbrengen van tilbanden in bed of in de stoel en is eenvoudig te reinigen.



Art.nr.	Productnaam	Omschrijving	Eenheid
5040	EasyGlide, ovaal	85 x 39 cm	1 Stuk
5042	EasyGlide, ovaal	85 x 39 cm	2 Stuks



OneWaySlide 2075

### OneWaySlide

OneWaySlide beschikt over vele functies. Het belangrijkste kenmerk is dat het hulpmiddel zitposities in stoelen of rolstoelen verbetert. De glijmat houdt voorwaartse bewegingen effectief tegen, en glijdt toch achteruit, waardoor het voor de zorgverlener makkelijker wordt om de zorgvrager in een comfortabelere positie in te stoel te plaatsen. Ook leverbaar in een rondlopend ontwerp, zonder handvatten, voor de actievere zorgvrager.



Art.nr.	Productnaam	Omschrijving	Eenheid
2074	OneWaySlide	110 x 30 cm, 6 handvatten	1 Stuk
2075	OneWaySlide	130 x 40 cm, 6 handvatten	1 Stuk
2076	OneWaySlide	130 x 45 cm, 6 handvatten	1 Stuk
2069	OneWaySlide, rondlopend	50 x 40 cm	1 Stuk
2070	OneWaySlide, rondlopend	50 x 45 cm	1 Stuk



OneWaySlide 2069





## AutoSlide

AutoSlide maakt het voor de zorgvrager makkelijker om in en uit de auto te komen, omdat hij daarmee gemakkelijker zijwaarts kan draaien en bewegen. De AutoSlide wordt vastgemaakt met een riem rondom de rugleuning van de autostoel, zodat de zorgvrager niet naar voren kan glijden. De AutoSlide heeft handvatten aan de zijkant voor een stevige grip, hierdoor kan een zorgverlener de zorgvrager gemakkelijk positioneren zonder aan de kleding of aan het lichaam te trekken.



Art.nr.	Productnaam	Omschrijving	Eenheid
8100	AutoSlide	46 x 46 cm	1 Stuk



## Draaischijven



TurnTableSoft 5086

## TurnTableSoft

TurnTableSoft maakt het eenvoudiger om te draaien tijdens het zitten. TurnTableSoft wordt gemaakt van twee ronde schijven, met weerstandsverlagend materiaal aan de binnenzijde, waardoor de schijven makkelijk over elkaar heen kunnen schuiven.

TurnTableSoft helpt decubitus voorkomen. Maximaal gebruikersgewicht 150 kg



Art.nr.	Productnaam	Omschrijving	Eenheid
5086	TurnTableSoft	Ø 45 cm	1 Stuk
5087	TurnTableSoft	Ø 40 cm	1 Stuk



## Overige positioneringshulpmiddelen



SitWalk 6080

## SitWalk

Dit hulpmiddel is vernoemd naar de methode, waarbij de zorgvrager achterwaarts wordt verplaatst in zijn stoel, naar een meer comfortabele zitpositie. Laat de zorgvrager zijwaarts leunen en een bil tegelijkertijd naar achteren bewegen, waardoor de zorgvrager bij de heupen kan worden verplaatst.



Art.nr.	Productnaam	Omschrijving	Eenheid
6080	SitWalk	140 x 13 cm, 8 handvatten	1 Stuk



## Glijhulpmiddelen



### ReadySlide

ReadySlide is een dun, vouwbaar en zeer eenvoudig te gebruiken glijzeil dat verschillende type transfers makkelijker maakt. Het glijzeil is onder andere handig bij liggende transfers, het positioneren in stoel en rolstoel en bij het aanbrengen van tilbanden.



Art.nr.	Productnaam	Omschrijving	Eenheid
11240	ReadySlide	50 x 60 cm, polyamide	1 Stuk
11250	ReadySlide	70 x 70 cm, polyamide	1 Stuk
11230	ReadySlide	110 x 70 cm, polyamide	1 Stuk
11235	ReadySlide	110 x 90 cm, polyamide, extra breed	1 Stuk
11241	ReadySlide	130 x 90 cm, polyamide	1 stuk
11210	ReadySlide	195 x 70 cm, polyamide	1 Stuk



EasySlide 2010



EasySlide 2015



EasySlide 1220



EasySlide 1470



EasySlide 1420



Disposable cover



WallRack

### EasySlide

Met deze (50 x 60), (50 x 70) en (25 x 60) helpt u iemand draaien in bed, hoger in bed te plaatsen of bij het verplaatsen van bed naar rolstoel.

De EasySlide is uitermate geschikt voor het helpen draaien van zwangere vrouwen met bekkenbodemp- en rugpijn en voor mensen met een functiebeperking. Het is een klein, praktisch hulpmiddel dat de activiteit van de gebruiker stimuleert.



EasySlide (100x70 cm) is hoofdzakelijk ontworpen voor zorgvragers die enige hulp nodig hebben bij het draaien en bewegen in bed. EasySlide functioneert het best op een ruw oppervlak. EasySlide vermindert de wrijvingsweerstand op schouders en heupen, waardoor het risico op decubitus wordt vermindert.



EasySlide (140 x 90) is ontworpen voor zorgvragers met een normaal gewicht met beperkte tot flink verminderde mogelijkheden om actief zelfstandig te kunnen draaien. Deze zorgvragers zijn vaak bedlegerig, en het is daarom belangrijk om decubitus te voorkomen.

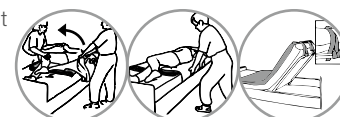

De vulling verdeelt de druk over het hele lichaam en vermindert zo de totale druk, de wrijvingsweerstand en het risico van schuifkrachten op de bijzonder kwetsbare drukpunten: de schouders, heupen en voeten.

Art.nr.	Productnaam	Omschrijving	Eenheid
2010	EasySlide	50 x 60 cm, polyester	1 Stuk
2020	EasySlide	50 x 60 cm, microfiber	1 Stuk
2021	EasySlide	50 x 70 cm, microfiber	1 Stuk
2015	EasySlide	25 x 60 cm, polyester	1 Stuk
1220	EasySlide	100 x 70 cm, microfiber	1 Stuk
1420	EasySlide	140 x 90 cm, 2 bevestigingsbandjes, microfiber	1 Stuk

#### Accessoires

2055	Disposable cover	Voor 2010, 2020, 2030, plastic	100 Stuks
1085	WallRack	Voor het opbergen van glijmatten en wegwerphoezen voor EasySlide en RollerSlide	1 Stuk





## EasySlide, disposable

EasySlide, disposable is een dunne, makkelijk te gebruiken persoonlijk glijzeil voor kortdurend gebruik voor situaties waarbij hygiene van belang is. De EasySlide, disposable kan worden gebruikt om het draaien en hogerop in bed verplaatsen te vergemakkelijken. Daarnaast is de EasySlide, disposable geschikt om te herpositioneren in een zittende positie. De EasySlide Disposable kan ook gebruikt worden om de benen van de gebruiker in en uit bed te tillen, om te helpen tijdens aan- en uitkleden en om het aanbrengen van tilbanden te vereenvoudigen. De EasySlide, disposable is een zeer veelzijdige glijrol die transfers gemakkelijker maakt voor zowel de gebruiker als de zorgverlener. Het glijzeil is gemaakt van milieuvriendelijk polyethyleen (PE) plastic en de praktische, hygiënische verpakking bevat een rol met 60 individuele EasySlides voor kortdurend gebruik. De EasySlide disposable wordt geleverd in een doos met 2 rollen van 60 stuks.

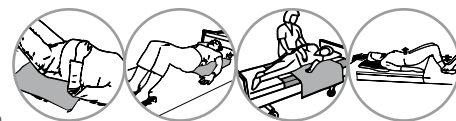

EasySlide,  
disposable, 2040

Art.nr.	Productnaam	Omschrijving	Eenheid
2040	EasySlide, disposable	50 cm x 70 cm	2 x 60 Stuks



# Overzicht van de lakens

Kies de juiste glijzone van het laken. Deze is afhankelijk van de behoefte.

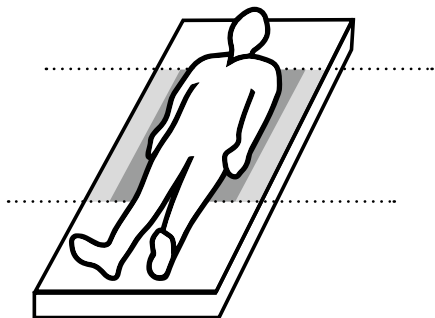

**Glijzone Heup:** Voor actievare of lichtere gebruikers die alleen glijfunctie ter hoogte van de heup nodig hebben.

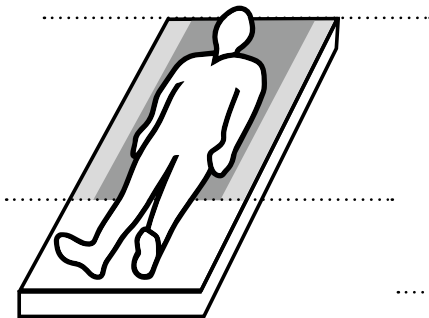

**Glijzone Hoofd-Heup:** Voor minder actieve of zwaardere gebruikers die de glijfunctie nodig hebben vanaf heuphoogte.

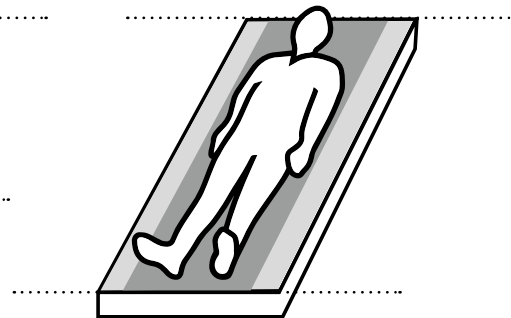

**Glijzone Hoofd-Voeten:** Voor passieve gebruikers die intensievere zorg nodig hebben waarbij glijfunctie onder het hele lichaam is gewenst.

Kies het juiste glijlaken afhankelijk van de breedte van het bed.

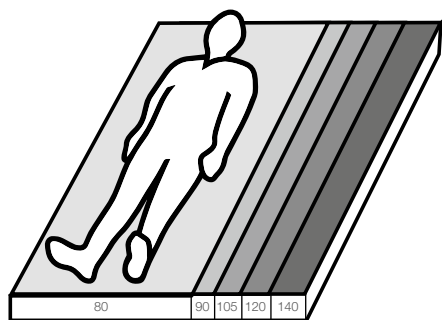

Breedte bed

De matrasafmetingen zijn belangrijk voor het optimaliseren van het glijoppervlak van het laken en het stimuleren van activiteit voor de gebruiker.

Voor onze steeklakens en glij-steeklakens is er geen aanbevolen matrasbreedte.

Vind de juiste toepassing.



## Incontinentiebescherming

Incontinentiebescherming is een wasbaar incontinentielaken dat geplaatst wordt boven op een normaal laken en/of ander beddengoed. Incontinentiebescherming is beschikbaar met of zonder glijoppervlak aan de onderkant. Het materiaal is zeer absorberend en verdeelt vocht over een groter oppervlak.



## Handvat

Sommige glij-steeklakens bevatten handvatten die gebruikt kunnen worden in combinatie met een tillift. Dit zorgt ervoor dat positioneren, hygiëne van het onderlichaam en het vastmaken van een harnas makkelijker wordt.



## Elastisch

Glijlakens met dit symbool hebben elastiek dat over het matras heen is getrokken. Andere lakens hebben een zijsectie die ingestopt wordt onder het matras.

Wasvoorschriften.

Houd rekening met de wasvoorschriften bij de keuze van uw product.





## Selecteer de juiste combinaties.

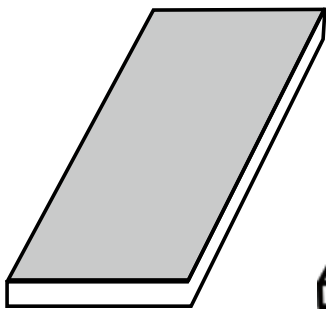

**Hoeslaken** met beschermlaag. Deze komt bovenop het matras.

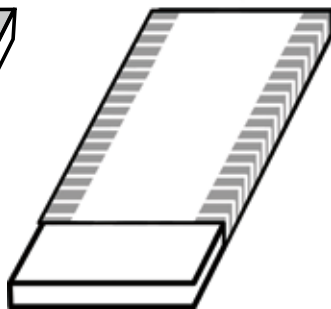

**Glijlaken.** Satijn in het midden en ruwer materiaal aan de zijken. De glijrichting is aangegeven in het patroon.



**Glijlakens + steeklaken.** Faciliteert draaien en reduceert warmte van het satijnen deel van het glijlaken. De glijrichting is aangegeven in het patroon.

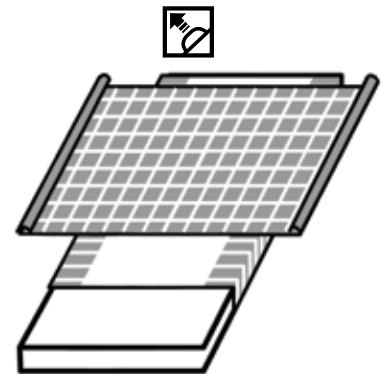

**Glijlaken + glij-steeklaken.** Beide lakens hebben glijoppervlakken op zowel boven- als onderzijde. De glijrichting is aangegeven in het patroon.

## Hoe gebruik je de combinaties?



Voor patiënten die zelfstandig kunnen draaien voldoet een glijlaken dat het draaien vergemakkelijkt meestal al.



Een combinatie van een glijlaken en een steeklaken wordt meestal gebruikt bij een minder actieve gebruiker, of een gebruiker die meer zorg nodig heeft.

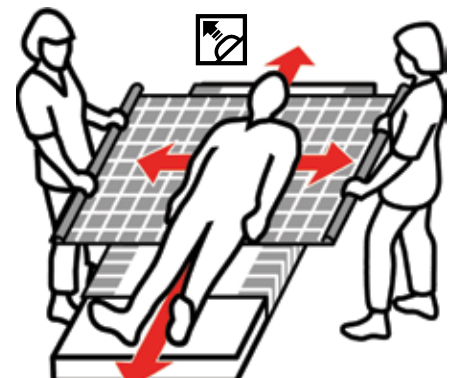

De combinatie van een glijlaken en een glij-steeklaken wordt gebruikt bij passieve/zware patiënten, of patiënten die meer zorg nodig hebben. Deze combinatie wordt vaak gebruikt i.c.m. een lift, bij intieme hygiëne en bij het vastmaken van een harnas.

## Vind het juiste laken.

Voorbeeld uit de productlijst:

Art.nr.	Productnaam	Past in bedden (cm)	Lengte (cm)	Breedte (cm)	Glijvlak (cm)	Kleur	Functionaliteit	Overig
1661	WendyLett	120	120	120	95	Grey/white striped	Sliding sheet	Mogelijke info

Productnummer: 1661  
 Productnaam: WendyLett  
 Het laken is geschikt voor deze bedbreedte: 120  
 Dimensies (lengte + breedte): 120 x 120  
 Zone/Glijoppervlak: 95  
 Productkleur: Grey/white striped  
 Product functie: Sliding sheet  
 Overige informatie: Mogelijke info  
 Speciale eigenschappen: (Icons for water, fire, and a hand)  
 Laken + glijzone op het matras: (Icon of a sheet on a mattress)  
 Herhaling van artikelnummer: Art.nr. 1661

# Positioneren

## Glijhulpmiddelen

### WendyLett portefeuille



WendyLett  
Glijlaken  
pagina 19



WendyLett2Way  
Treklaken  
pagina 20



WendyLett4Way  
Glijlaken/Treklaken  
pagina 21



WendyLett inco range  
WendyLett 4Way, inco  
Glijlaken/Treklaken  
pagina 21

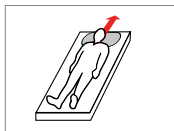

WendyLean  
Kussensloop  
pagina 22

### EasyRoll portefeuille



EasyRoll  
Glijlaken  
pagina 23

+



EasyRoll  
Glijlaken, inco  
pagina 23

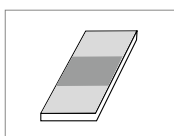

EasyRoll Underpads  
met matrasbeschermer  
pagina 25-27



Onze WendyLett producten zijn onze gepatenteerde systemen van hoge kwaliteit, speciaal ontwikkeld om hoger in bed te komen, te draaien en te herpositioneren in bed. Samen vormen de drie type WendyLett lakens van Direct Healthcare Group een goed uitgedacht systeem van glij- en treklakens. Deze lakens vullen elkaar aan en dragen bij aan het gemakkelijker maken van het dagelijks leven voor zorgvragers, zorgprofessionals en privé zorgverleners.

## WendyLett Glijlaken

WendyLett onderlaken is een satijnen glijlaken. Het glijden gaat in de richting van de strepen op het laken. De WendyLett is voor zorgvragers die problemen hebben met draaien in bed.

De gladde, zijdeachtige kern, maakt het draaien van de zorgvrager mogelijk met minimale inspanningen. Zijwaarts glijden is nu makkelijker, zonder dat de zorgvrager risico loopt uit het bed te vallen. Dit komt door het anti-glij materiaal aan beide kanten van het laken.

Het materiaal voorkomt ook dat de zorgvrager in bed naar beneden glijdt. Het WendyLett hooslaken of onderlaken vervangt het normale hooslaken. De satijnen strook wordt hierbij in het midden van het bed gelegd, waarmee de zorgvrager makkelijker zelfstandig kan draaien in bed. Voor zorgvragers die meer hulp nodig hebben, kan de WendyLett gecombineerd worden met het WendyLett2Way treklaken of het WendyLett4Way trek- en glijlaken. De WendyLett is beschikbaar in verschillende versies en maten.



## Productoverzicht WendyLett Glijlaken

Art.nr.	Productnaam	Past in bedden (cm)	Lengte (cm)	Breedte (cm)	Glijvlak (cm)	Kleur	Functionaliteit	Overig	Laken	Laken lengte	Glij zone
1609	WendyLett	80-90	100	200	60	Wit	Glijlaken		Art.nr. 1609		
1613	WendyLett	80-90	200	80	60	Grijs/wit gestreept	Glijlaken		Art.nr. 1613		
1614	WendyLett	80-90	140	200	60	Wit	Glijlaken		Art.nr. 1614		
1629	WendyLett	80-90	100	200	60	Grijs/wit gestreept	Glijlaken		Art.nr. 1629		
1634	WendyLett	80-90	140	200	60	Grijs/wit gestreept	Glijlaken		Art.nr. 1634		
1641	WendyLett	90	200	90	70	Grijs/wit gestreept	Glijlaken		Art.nr. 1641		
1639	WendyLett	105	200	200	70	Grijs/wit gestreept	Glijlaken		Art.nr. 1639		
1651	WendyLett	105	200	105	80	Grijs/wit gestreept	Glijlaken		Art.nr. 1651		
1667	WendyLett	120	100	220	100	Grijs/wit gestreept	Glijlaken		Art.nr. 1667		
1668	WendyLett	120	140	220	100	Grijs/wit gestreept	Glijlaken		Art.nr. 1668		
1669	WendyLett	120	200	220	100	Grijs/wit gestreept	Glijlaken		Art.nr. 1669		
1661	WendyLett	120	200	120	95	Grijs/wit gestreept	Glijlaken		Art.nr. 1661		
1671	WendyLett	140	200	140	110	Grijs/wit gestreept	Glijlaken		Art.nr. 1671		
1681	WendyLett	-	200	365	70	Grijs/wit gestreept	Glijlaken	Extra breed voor optionele plaatsing van het glijoppervlak	Art.nr. 1681		
1691	Wendylett	90	210-220	90	70	Grijs/wit gestreept	Glijlaken		Art.nr. 1691		

**Materiaal:** Polyester, katoen, satijn

**Wasvoorschriften:** Gebruik geen wasverzachter. Niet drogen in een droogtrommel om levensduur te optimaliseren.



# Positioneren

## Glijhulpmiddelen

### WendyLett2Way Treklaken

WendyLett2Way is een treklaken gemaakt van materiaal aangepast aan het WendyLett-onderlaken, waardoor wegglijden in bed aanzienlijk minder voorkomt. Het glijden vindt zijdelings plaats, met de strepen mee.

WendyLett2Way wordt in combinatie met het WendyLett onder- of hoedlaken gebruikt. Deze combinatie maakt het makkelijker voor de zorgverlener om de zorgvrager zijdelings te draaien.



### Productoverzicht WendyLett2Way Treklaken

Art.nr.	Productnaam	Past in bedden (cm)	Lengte (cm)	Breedte (cm)	Glijvlak (cm)	Kleur	Functionaliteit	Overig
1620	WendyLett2Way	-	90	180	-	Wit	Treklaken	Art.nr. 1620
1631	WendyLett2Way	-	100	200	-	Wit/grijs gestreept	Treklaken	Art.nr. 1631
1636	WendyLett2Way	-	140	200	-	Wit/grijs gestreept	Treklaken	Art.nr. 1636

**Materiaal:** Polyester, katoen, satijn

**Wasvoorschriften:** Gebruik geen wasverzachter. Niet drogen in een Droogtrommel om levensduur te optimaliseren.



#### Onze WendyLett producten

- **Dun, hoge kwaliteit ademende stof**
- **Geschikt voor zorgvragers die risico lopen op ontwikkelen van decubitus**
- **Duidelijk patroon toont glijrichtingen**



## WendyLett4Way Glijlaken/Treklaken

WendyLett4Way is een glijlaken dat gecombineerd wordt met het WendyLett onderlaken of hoeslaken. WendyLett4Way biedt glijmogelijkheden in meerdere richtingen, zoals aangegeven op het geruite patroon. WendyLett4Way wordt bovenop een WendyLett onderlaken of hoeslaken gelegd. Met deze ideale combinatie wordt bewegen in meerdere richtingen mogelijk en worden handelingen zoals draaien in bed, hoger/lager gaan liggen in bed, of verschillende andere

herpositioneringen van de liggende zorgvrager vergemakkelijkt, dat geldt zelfs voor zwaardere of passievere zorgvragers. Daarnaast blijft het WendyLettstelsel onder de zorgvrager liggen, waardoor het niet aangebracht of weggehaald hoeft te worden. Dit verhoogt het comfort voor de zorgvrager, en bespaart tijd voor de zorggever.

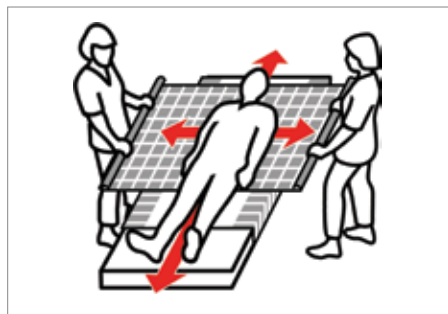

### Productoverzicht WendyLett4Way Glijlaken/Treklaken

Art.nr.	Productnaam	Past in bedden (cm)	Lengte (cm)	Breedte (cm)	Glijvlak (cm)	Kleur	Functionaliteit	Overig	Glijrichting
1657	WendyLett4Way	-	140	190	-	Grijs/wit geruit	Glijlaken/Treklaken	2 x 7 handvatten	Art.nr. 1657
1637	WendyLett4Way	-	140	200	-	Grijs/wit geruit	Glijlaken/Treklaken		Art.nr. 1637
1647	WendyLett4Way	-	200	200	-	Grijs/wit geruit	Glijlaken/Treklaken		Art.nr. 1647
1652	WendyLett4Way	-	140	260	-	Grijs/wit geruit	Glijlaken/Treklaken	Breder matras	Art.nr. 1652
1687	WendyLett4Way	-	200	190	-	Grijs/wit geruit	Glijlaken/Treklaken		Art.nr. 1687
1692	WendyLett4Way	-	215	200	-	Grijs/wit geruit	Glijlaken/Treklaken		Art.nr. 1692

**Materiaal:** Polyester, katoen, satijn

**Wasvoorschriften:** Gebruik geen wasverzachter. Niet drogen in een droogtrommel om levensduur te optimaliseren.



### Productoverzicht WendyLett4Way Inco Glijlaken/Treklaken

Art.nr.	Productnaam	Past in bedden (cm)	Lengte (cm)	Breedte (cm)	Glijvlak (cm)	Kleur	Functionaliteit	Overig	Glijrichting
1648	WendyLett4Way, inco	-	75	200	-	Grijs/wit geruit	Glijlaken/Treklaken	Met extra stof aan beide kanten	Art.nr. 1648
1649	WendyLett4Way, inco	-	140	120	-	Grijs	Glijlaken/Treklaken	2 x 7 handvatten	Art.nr. 1649

**Materiaal:** Polyester, katoen, satijn

**Wasvoorschriften:** Gebruik geen wasverzachter. Niet drogen in een droogtrommel om levensduur te optimaliseren.



WendyLett-4Way met handvatten, Art.nr. 1657

# Positioneren

## Glijhulpmiddelen

### WendyLean

De gepatenteerde handvatten, die vanzelf inschuiven, maakt WendyLean erg handig als een zorgvrager geholpen moet worden om rechtop in bed te gaan zitten.

De onderkant van het kussensloop is gemaakt van glad satijn wat het erg makkelijk maakt om het kussen onder de schouders te trekken om het bovenlichaam van de zorgvrager rechtop te zetten.

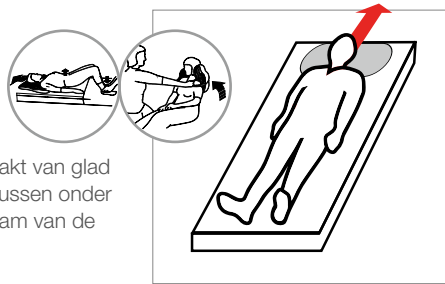

- Glad satijn met vanzelf inschuivende handgrepen

### Productoverzicht WendyLean

Art.nr.	Productnaam	Past in bedden (cm)	Lengte (cm)	Breedte (cm)	Glijvlak (cm)	Kleur	Functionaliteit	Overig	Glijrichting
1680	WendyLean	-	50	60	-	Grijs/wit gestreept	Kussensloop	2 handvatten	Art.nr. 1680

**Materiaal:** Bovenkant: Polyester/katoen. Achterzijde: Katoen/polyester. Onderzijde: Satijn  
**Wasvoorschriften:** Gebruik geen spoelmiddel. Hang het materiaal voor een maximale levensduur op of in de droger op lage stand.



## EasyRoll Anti-frictie elastisch glijlaken

Bij het EasyRoll anti-frictie glijlaken zijn de ruwe oppervlakken aan de zij-kanten van het laken versterkt met siliconen om te voorkomen dat de gebruiker uit het bed glijdt. Het glijlaken wordt door middel van elastiek bevestigd rondom het matras. Geschikt voor mensen met beperkte mobiliteit en/of hevige pijn omdat het een goede ondersteuning biedt bij het draaien als de patiënt direct op het laken ligt. Als alternatief kan EasyRoll gebruikt worden i.c.m. met een Steeklaken of een Glij-steeklaken als hulp voor professionals in de gezondheidszorg bij het draaien of herpositionering van zorgvragers in bed.



### Productoverzicht EasyRoll Glijlaken Anti-frictie

Art.nr.	Productnaam	Past in bedden (cm)	Lengte (cm)	Breedte (cm)	Glijvlak (cm)	Kleur	Functionaliteit	Overig
519031RAH	EasyRoll Anti-frictie	90	200	90	70	Wit	Glijlaken	Laken Laken lengte Glij zone Silicone remoppervlak Art. nr 519031RAH

**Materiaal:** Zij secties: Katoen/polyester. Glij oppervlak: Duchesse (polyester)

**Wasvoorschriften:** Gebruik geen wasverzachter. Niet drogen in een droogtrommel om levensduur te optimaliseren.



## EasyRoll Sliding Sheet with Barrier

EasyRoll Sliding Sheet with Barrier is op dezelfde manier op bed geplaatst als een normaal laken. Deze glijlakens zijn ingestopt onder het matras ter bevestiging. Het glijlaken met een vochtbarrière wordt gebruikt als er sprake is van een gevaar van lekken. De barrièrelaag is vocht dicht en voorkomt dat vocht op onderliggende lagen komt. Gemarkeerde rode strepen maken het makkelijker om te checken of het glijlaken correct is geplaatst.

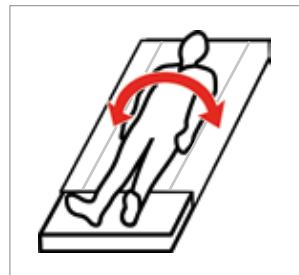

### Productoverzicht EasyRoll Sliding Sheet with Barrier

Art.nr.	Productnaam	Past in bedden (cm)	Lengte (cm)	Breedte (cm)	Glijvlak (cm)	Kleur	Functionaliteit	Overig
42901PS	EasyRoll Sliding Sheet w Barrier	90	100	200	60	Wit/blauw	Glijlaken met barrière	Glijrichting Laken Lengte Glijzone Art.nr. 42901PS
42902PS	EasyRoll Sliding Sheet w Barrier	90	140	200	60	Wit/blauw	Glijlaken met barrière	Art.nr. 42902PS

**Materiaal:** Polyester. Barrièrelaag: PU. Absorptiemateriaal: Polyester.

**Wasvoorschriften:** Wassen voor eerste gebruik. Niet stomen. Gebruik geen bleekmiddel. Gebruik geen wasverzachter. Vermijd het gebruik van de droger om verzekerd te zijn van de optimale levensduur van het materiaal.



## Positioneren





## EasyRoll Underpad with bed tabs

EasyRoll Underpad (uitwasbaar) wordt gebruikt als absorberende bescherming in het bed voor incontinentie gebruikers. De bescherming absorbeert ca. 1-2 liter m2 en heeft een gelamineerde beschermingslaag die voorkomt dat vloeistof doorsijpelt naar ander beddengoed. De hoes is sterk en zeer geschikt voor gebruik bij het draaien/herpositioneren van patiënten in bed. oud bij het verplaatsen/positioneren van gebruikers het absorptiedeel vast, de zijsecties zijn niet geschikt om aan te trekken. Bij gebruik i.c.m. een glijlaken is dit een uitstekend hulpmiddel voor incontinentie en herpositionering. Dankzij het hoge absorptievermogen van het hoelaken ervaart de gebruiker een beter gevoel van droogte, aangezien het product zelden de maximale absorptie bereikt.



### Productoverzicht EasyRoll Underpad with bed tabs

Art.nr.	Productnaam	Past in bedden (cm)	Lengte (cm)	Breedte (cm)	Glijvlak (cm)	Kleur	Functionaliteit	Overig	Barrière laag
80011B	EasyRoll Underpad	80-90	80	180	-	Wit	Matrasbeschermer m instopstrook		Art.nr. 80011B
80011P	EasyRoll Underpad	80-90	80	180	-	Wit	Matrasbeschermer m instopstrook		Art.nr. 80011P
80011PL	EasyRoll Underpad	80-90	90	210	-	Wit	Matrasbeschermer m instopstrook		Art.nr. 80011PL
80011PS	EasyRoll Underpad w Barrier	90	70	190	-	Wit	Matrasbeschermer m instopstrook		Art.nr. 80011PS

#### Materiaal:

**80011B:** Bed oppervlak: Katoen, Polyester; Barrière: PU; Absorptiemateriaal: Polyester.

**80011P:** Bed oppervlak: Polyester; Barrière: PU; Absorptiemateriaal: Polyester

**80011PL:** Bed oppervlak: Polyester; Barrière: PU; Absorptiemateriaal: Polyester

**80011PS:** Bed oppervlak: Duchesse, Katoen, Polyester; Barrière: PU; Absorptiemateriaal: Polyester Rayon

**Wasvoorschriften:** Mag in de droogtrommel op max 70°C. Niet stomen. Gebruik geen bleekmiddel. Gebruik geen wasverzachter.



# Positioneren

## Glijhulpmiddelen

### EasyRoll Underpad with bed tabs /extra protection

EasyRoll Underpad sheet cover wordt gebruikt als een vochtaantrekker in bed wanneer de zorgvrager incontinent is. Dit model heeft extra absorberende functies. De lakenhoes is sterk en zeer geschikt voor het draaien en herpositioneren van zorgvragers in bed. Wanneer dit laken samen wordt gebruikt met een glijhoes- of onderlaken, dan ontstaat er een uitstekende productcombinatie van hulpmiddelen voor incontinentie en herpositioneren.



#### Productoverzicht EasyRoll Underpad with bed tabs/extra protection

Art.nr.	Productnaam	Past in bedden (cm)	Lengte (cm)	Breedte (cm)	Glijvlak (cm)	Kleur	Functionaliteit	Overig	Barrière laag
80018	EasyRoll Underpad	90	150	180	-	Wit/Licht groen	Matrasbeschermer m instopstrook		Art.nr. 80018
80019	EasyRoll Underpad	90	120	180	-	Wit/Licht groen	Matrasbeschermer m instopstrook		Art.nr. 80019

**Materiaal:** Katoen/polyester bed oppervlak. Polyester/rayon absorptiemateriaal. Polyurethane vocht barrière.  
**Wasvoorschriften:** Mag in de droogtrommel op max 70°C. Niet stomen. Gebruik geen bleekmiddel. Gebruik geen wasverzachter.



### EasyRoll Underpad without bed tabs

EasyRoll Underpad Sheet cover without bed tabs wordt gebruikt als een vochtaantrekker in bed als de gebruiker incontinent is. De bescherming absorbeert ca. 1-2 liters/m2 en heeft een gelamineerde beschermingslaag die voorkomt dat vocht in onderliggende lakens komt. De hoes van het laken is stevig en zeer geschikt om te gebruiken bij het draaien en positioneren van zorgvragers in bed. Tijdens het verplaatsen of positioneren van zorgvragers in bed, pak dan het absorberende gedeelte beet, omdat de zijken niet geschikt zijn om aan te trekken en te herpositioneren. Wanneer dit laken samen wordt gebruikt met een glijhoes- of onderlaken, dan ontstaat er een uitstekende productcombinatie van hulpmiddelen voor incontinentie en herpositioneren. Dankzij het hoge absorptievermogen van het hoelaken ervaart de gebruiker een beter gevoel van droogte, aangezien het product zelden de maximale absorptie bereikt.



#### Productoverzicht EasyRoll Underpad without bed tabs

Art.nr.	Productnaam	Past in bedden (cm)	Lengte (cm)	Breedte (cm)	Glijvlak (cm)	Kleur	Functionaliteit	Overig	Barrière laag
80017-1	EasyRoll Underpad	80-90	85	180	-	Wit	Matrasbeschermer		Art.nr. 80017-1
80017P	EasyRoll Underpad	80-90	90	85	-	Wit	Matrasbeschermer		Art.nr. 80017P
80018P	EasyRoll Underpad	80-120	90	150	-	Wit	Matrasbeschermer		Art.nr. 80018P

**Materiaal:** Polyester. Barrière: PU. Absorptiemateriaal: Polyester.  
**Wasvoorschriften:** Mag in droogtrommel op max. 70°C. Niet stomen. Gebruik geen bleekmiddel. Gebruik geen wasverzachter.











## EasyRoll Mattress Protector

EasyRoll Mattress Protector beschermt uw matras tegen vocht in het geval van b.v. incontinentie, of van mijten. Het hoeslaken heeft aan de onderkant een beschermende laag om te voorkomen dat vocht doorsijpelt, maar werkt ook als een mijtbarrière.



### Productoverzicht EasyRoll Mattress protector

Art.nr.	Productnaam	Past in bedden (cm)	Lengte (cm)	Breedte (cm)	Glijvlak (cm)	Kleur	Functionaliteit	Overig
90.200J01	EasyRoll Mattress protector	90	200	90	-	Wit	Matrashoes	  Art.nr. 90.200J01 
105.200J01	EasyRoll Mattress protector	105	200	105	-	Wit	Matrashoes	  Art.nr. 105.200J01 
120.200J01	EasyRoll Mattress protector	120	200	120	-	Wit	Matrashoes	  Art.nr. 120.200J01 

**Materiaal:** Katoen bedoppervlak. Polyurethane mijtbarrière.

**Wasvoorschriften:** Kan in de droger tot 70 C. Niet stomen. Gebruik geen bleekmiddel. Gebruik geen wasverzachter.



## PositioningCover

PositioningCover is een op maat gemaakte matrasbeschermer die gebruikt wordt onder een normaal laken voor draaien en hogerop positioneren in bed. PositioningCover kan gebruikt worden met alle soorten matrassen en in situaties waar speciale gebruikerseisen van toepassing zijn. PositioningCover is gemaakt van Direct Healthcare Group's eigen unieke glijmateriaal ULF (Ultra Low Friction oftewel Extra Lage Weerstand). Door de wrijving onder de zorgvrager te verlagen, kunnen handelingen zoals simpel en veilig herpositioneren, draaien en hogerop in bed plaatsen, zonder al te veel moeite en zonder tillen uitgevoerd worden. Het is comfortabel voor zowel de zorgvrager als de zorgverlener.



Art.nr.	Productnaam	Omschrijving	Eenheid
1596	PositioningCover	Op maat gemaakte matrasbeschermer, 200 x 90 cm	1 Stuk





### TurnSheet (tweedelig systeem)

Een overgevoelige zorgvrager, die regelmatig intensieve zorg vereist, kan een uitdaging zijn voor zorgverleners. Met TurnSheet (210 x 150 cm) is er weinig kracht nodig en wordt onnodig tillen voorkomen. TurnSheet wordt vooral ingezet voor de zwaardere zorgvrager of zwaardere situatie. Het ligt permanent in het bed en dekt alle drukpunten om zo op efficiënte wijze decubitus te voorkomen.



Art.nr.	Productnaam	Omschrijving	Eenheid
1592	TurnSheet	210 x 150 cm	1 Stuk
1588	TurnSheet	200 x 150 cm, met gespen	1 Stuk
1597	TurnSheet	200 x 160 cm, twee delen	1 Stuk

Art.nr.	Matrashoes	Omschrijving	Eenheid
1593	Mattress cover	Voor 1592, 1590, 1597 en TopSheet 1510, 1515, 1511, lengte 200 cm, past in bedden van 90 cm	1 Stuk
1587	Mattress cover	Voor 1588, 1586, lengte 200 cm, past in bedden van 90 cm	1 Stuk



TurnSheet 1592



TurnSheet 1588



TurnSheet 1597





TopSheet 1520

## TopSheet

Met TopSheet kunt u bedlegerige zorgvragers makkelijk draaien.

U gebruikt dit hulpmiddel in combinatie met een plafondlift of een verrijdbare tillift, waardoor u niet zwaar hoeft te tillen.

TopSheet is speciaal gemaakt om doorliggen (decubitus) te voorkomen en is specifiek geschikt voor mensen die incontinent zijn. Als u TopSheet gebruikt voor het draaien van mensen wordt de druk verspreid over het hele lichaam. Het proces verloopt heel rustig. TopSheet is een gecombineerd draaihulpmiddel en incontinentie bescherming. Het bestaat uit twee delen, en het onderste deel is zeer gemakkelijk te vervangen indien nodig. Daarnaast helpt TopSheet de zorgvrager op zijn zij te houden bij verzorging van de hygiëne op bed.

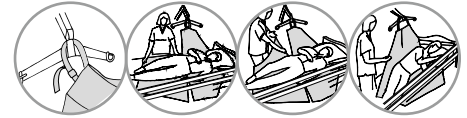

TopSheet 1515

Art.nr.	Productnaam	Omschrijving	Eenheid
1515	TopSheet (compleet set)	155 x 140 cm, ULF* aan de onderzijde	1 Stuk
1510	TopSheet (compleet set)	200 x 160 cm, ULF* aan de onderzijde	1 Stuk
1520	TopSheet (compleet set)	144 x 140 cm	1 Stuk

Art.nr.	Extra onderste delen	Omschrijving	Eenheid
1519	Onderste deel voor TopSheet 1520	80 x 140 cm	1 Stuk
1509	Onderste deel voor TopSheet 1510	140 x 160 cm	1 Stuk

\*) ULF: Ultra Low Friction



## Overige positioneringshulpmiddelen



### AntiSlip

AntiSlip is handig als je een goede grip moet hebben om de zorgvrager hoger in bed te plaatsen. AntiSlip kan ook gebruikt worden tussen onze verschillende glijproducten, om te zorgen dat ze op hun plaats blijven liggen. AntiSlip is gemaakt van dicht cellulair plastic waardoor bacteriën minder goed kunnen ophopen. Makkelijk schoon te maken met zeep of alcoholoplossing.

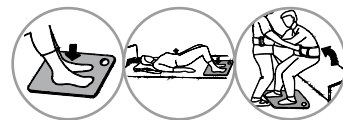

Art.nr.	Productnaam	Omschrijving	Eenheid
8040	AntiSlip	45 x 38 cm	1 Stuk
8045	AntiSlip	45 x 38 cm	10 Stuks



FootStool 8090

FootStool 8095

### FootStool

FootStool wordt gebruikt om de knieën van de zorgvrager in een hogere positie te brengen, om tijdens de transfers de druk van de bovenbenen te verminderen. FootStool biedt ook een uitstekende ondersteuning onder de voeten van de zorgvrager, voor een betere zitpositie tijdens een bezoek aan het toilet of als hij verder naar achteren verplaatst moet worden in een stoel of rolstoel. FootStool is gemaakt van cellulair plastic, een stevig materiaal dat niet glijdt op de ondergrond, en is gemakkelijk schoon te maken met zeep of anti-bacteriële oplossing.



Art.nr.	Productnaam	Omschrijving	Eenheid
8090	FootStool	32 x 38 x 10 cm	1 Stuk
8095	FootStool	32 x 38 x 5 cm	1 Stuk

Ontwerp bescherming: RCD-67533-1



### FootStoolCover

De FootStoolCover is een beschermhoes voor Direct Healthcare Group's FootStool. Het is gemaakt van afneembaar materiaal, wat zorgt voor optimale hygiëne. De hoes is voorzien van een handvat, zodat de FootStool eenvoudig kan worden meegenomen. Het handvat kan ook als dienen als ophanglus wanneer de FootStool niet in gebruik is.



Art.nr.	Productnaam	Omschrijving	Eenheid
8091	FootStoolCover	Afneembare hoes FootStool Art.nr. 8090	1 Stuk
8096	FootStoolCover	Afneembare hoes FootStool Art.nr. 8095	1 Stuk

Ontwerp bescherming: RCD-67533-1





## Van zit naar stand



FlexiMove 3030

### FlexiMove

FlexiMove is een ondersteuningsmiddel wanneer iemand geholpen moet worden om op te staan van bed of stoel, als hij hogerop in bed geplaatst moet worden, of bij het verplaatsen naar en van een rolstoel. FlexiMove is leverbaar in twee versies met verschillende soorten binnen materiaal. De ene versie heeft een binnen materiaal van zacht polyester fluweel en de andere is gemaakt van waterafstotend nylon, dat makkelijk gereinigd kan worden met desinfectiedoekjes. Maximaal belastbaar tot 150 kg.



Art.nr.	Productnaam	Omschrijving	Eenheid
3012	FlexiMove	20 x 60 cm, nylon	1 Stuk
3030	FlexiMove	20 x 60 cm, polyester, fluweel	1 Stuk



### FlexiGrip

FlexiGrip is een eenvoudig hulpmiddel, waarmee iemand zichzelf omhoog kan trekken van een liggende naar zittende positie, wat ook de buik- en armspieren traint. De FlexiGrip kunt u ook gebruiken om iemand van rolstoel naar bed te helpen.



Art.nr.	Productnaam	Omschrijving	Eenheid
6090	FlexiGrip	175 x 9 cm, 8 handvatten	1 Stuk





### FlexiBelt / EasyBelt

FlexiBelt en EasyBelt worden gebruikt als ondersteuning bij zit-naar-stand-transfers of voor het verplaatsen vanuit de rolstoel naar het bed, toilet of de auto. De FlexiBelt heeft aan de binnenzijde een zachte polyester fluweellaag, waardoor het een hoog draagcomfort heeft. De EasyBelt heeft een anti-slip laag onder het PU gecoate nylon en kan daardoor gebruikt worden in omgevingen waar vocht aanwezig is of wanneer er speciale hygiëne voorschriften zijn. De EasyBelt is ook beschikbaar als een afneembare variant die schoon te maken is met ontsmettingsmiddelen.



FlexiBelt, hug



EasyBelt, hug

FlexiBelt Hug en EasyBelt Hug zijn de nieuwe versies van de klassieke riemen van Direct Healthcare Group. De FlexiBelt Hug en EasyBelt Hug zijn voorzien van een nieuw ontwerp patent\* met horizontale handvatten die vrij door de lussen glijden zodat de band vast om de zorgvrager "grijpt" en niet omhoog kan glijden tijdens een transfer. Met de FlexiBelt Hug en de EasyBelt Hug kan de zorgverlener meer hulp bieden zonder extra inspanning. Het nieuwe ontwerp doet namelijk al het werk zelf.

Art.nr.	Productnaam	Omschrijving	Eenheid
6072	FlexiBelt, hug	XS, 45 - 70 cm, 3 + 2 beweegbare handgrepen	1 Stuk
6073	FlexiBelt, hug	S, 60 - 100 cm, 4 + 3 beweegbare handgrepen	1 Stuk
6074	FlexiBelt, hug	M, 70 - 120 cm, 5 + 4 beweegbare handgrepen	1 Stuk
6075	FlexiBelt, hug	L, 100 - 160 cm, 6 + 5 beweegbare handgrepen	1 Stuk
6076	FlexiBelt, hug	XL, 115 - 175 cm, 7 + 6 beweegbare handgrepen	1 Stuk
6002	EasyBelt, hug	XS, 45 - 70 cm, 3 + 2 beweegbare handgrepen	1 Stuk
6003	EasyBelt, hug	S, 60 - 100 cm, 4 + 3 beweegbare handgrepen	1 Stuk
6004	EasyBelt, hug	M, 70 - 120 cm, 5 + 4 beweegbare handgrepen	1 Stuk
6005	EasyBelt, hug	L, 100 - 160 cm, 6 + 5 beweegbare handgrepen	1 Stuk
6006	EasyBelt, hug	XL, 115 - 175 cm, 7 + 6 beweegbare handgrepen	1 Stuk

#### Accessoires

6061	SupportStraps	Accessoire voor riemen	1 Paar
------	---------------	------------------------	--------

\*) Patent: SE-536273, EP-2611409, Patent aangevraagd: JP-2013-527040



### ReadyBelt

ReadyBelt is een riem die ontworpen is om de zorgvrager steun en hulp te kunnen bieden bij mobiliteitstraining en in verschillende transfer situaties. Met ReadyBelt kan de zorgverlener gemakkelijk en ergonomisch verantwoord steun en hulp bieden aan de zorgvrager bij het opstaan en gedurende transfers, bijvoorbeeld tussen bed en rolstoel en tussen rolstoel en toilet of auto. Voor de zorgverlener biedt ReadyBelt een ideale middel om steun te kunnen bieden bij mobiliteitstraining of bij toiletbezoeken. ReadyBelt mag niet gebruikt worden voor tillen.



Art.nr.	Productnaam	Omschrijving	Eenheid
16023	ReadyBelt	S, 105 x 10 cm, 7 handgrepen	1 Stuk
16024	ReadyBelt	M, 120 x 10 cm, 9 handgrepen	1 Stuk
16025	ReadyBelt	L, 140 x 10 cm, 11 handgrepen	1 Stuk



# Begeleiden

## Riemen



### WalkingBelt

WalkingBelt wordt gebruikt om kinderen, die over minder kracht beschikken, te ondersteunen tijdens loopoefeningen. WalkingBelt, die steun geeft rondom de romp, wordt op zijn plaats gehouden met behulp van een opgevuld beenharnas. De lengte van de twee opgevulde hengsels kan aangepast worden om de zorgverlener een comfortabele werkhouding te verschaffen als hij dicht naast het kind loopt en de handvatten vasthoudt om het kind extra steun en stabiliteit te geven. WalkingBelt dient niet gebruikt te worden als hulpmiddel bij het tillen.



Art.nr.	Productnaam	Omschrijving	Eenheid
6041	WalkingBelt	XXS, 60 cm	1 Stuk
6042	WalkingBelt	XS, 70 cm	1 Stuk



## Riemen accessoires



### SupportStraps

SupportStraps zijn multifunctionele accessoires die extra ondersteuning en veiligheid bieden aan zorgvragers tijdens het staan en bij loopoefeningen en transfers met Direct Healthcare Group's riemen, bij zit-naar-sta-hulpmiddelen en transferplatforms. SupportStraps kunnen worden gebruikt als:

- beenharnas voor EasyBelt/FlexiBelt
- romp-zij-ondersteuning bij gebruik van QuickMove in combinatie met EasyBelt/FlexiBelt/FlexiMove
- zij-ondersteuning bij gebruik van ReTurn samen met ReTurnBelt

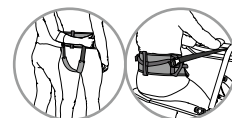

Art.nr.	Productnaam	Omschrijving	Eenheid
6061	SupportStraps	Accessoire voor riemen	1 Paar





TurnTable 5085

## TurnTable

Met deze draaischijf helpt u mensen draaien die genoeg kracht hebben om te staan, maar niet om hun voeten te verplaatsen. U plaatst de TurnTable onder de voeten van degene die u helpt. Samen draait u dan bijvoorbeeld van bed naar stoel of van rolstoel naar toilet. U kunt dit hulpmiddel gebruiken in combinatie met de riemen EasyBelt of FlexiBelt of de ondersteuningsmat FlexiMove. De combinatie van deze hulpmiddelen biedt maximale veiligheid.



Art.nr.	Productnaam	Omschrijving	Eenheid
5085	TurnTable	Ø 38 cm, max 135 kg	1 Stuk



## TurnSafe2

TurnSafe2 is een ergonomisch ontworpen en gebruiksvriendelijk hulpmiddel voor zit-naar-stand-transfers en draai transfers. De TurnSafe2 activeert en ondersteunt zorgvragers met een verzwakte balans en weinig kracht in hun benen tijdens transfers van bed naar rolstoel of rolstoel naar het toilet. De TurnSafe2 is voorzien van een grote, draaibare voetplaat met antislip; hoogte is instelbaar; beensteunen zijn instelbaar in hoogte en breedte. Deze kenmerken zorgen, samen met de stabiele handvatten met een goede grip, ervoor dat de zorgvrager actief mee kan werken bij de zit-naar-stand transfer. Ook is de TurnSafe2 voorzien van klein wielje aan de voorzijde voor eenvoudig aanrijden bij de zorgvrager.



Art.nr.	Productnaam	Omschrijving	Eenheid
20201010	TurnSafe2	Max 150 kg	1 Stuk

### Accessoires

7215	Padding for leg support	Voor TurnSafe2 en ReTurn 7400, 7500, 7500i	1 Paar
------	-------------------------	--	--------



## Accessoires ter ondersteuning



## PantLock

PantLock wordt bevestigd rond de dij om te voorkomen dat de broek van de zorgvrager te ver naar beneden glijdt, bijvoorbeeld tijdens een bezoek aan het toilet. Hierdoor is het makkelijker voor de zorgvrager, als hij klaar is, om naar beneden te bukken en zijn broek omhoog te trekken. Pantlock heeft klittenband die door een metalen oogje wordt getrokken en vervolgens bevestigd kan worden.



Art.nr.	Productnaam	Omschrijving	Eenheid
8055	PantLock	Één maat	1 Stuk

### ReTurn

ReTurn is een multifunctioneel draai- en transferplatform. Het is ook een revalidatie hulpmiddel. Bij zorgvragers met een sta-functie maar die niet kunnen lopen stimuleert ReTurn het natuurlijke bewegingspatroon en versterkt bepaalde spiergroepen. De ReTurn zorgt voor een veilige en actieve transfer als de zorgvrager hulp nodig heeft bij het opstaan om te verplaatsen naar een bed, rolstoel of toilet. Het hulpmiddel kan ook worden gebruikt om zorgvragers te helpen bij het naar achteren verplaatsen in de stoel. Voor de zorgverlener maakt de ReTurn transfers mogelijk zonder zware tilhandelingen. De ReTurn rolt heel makkelijk, zelfs met zwaardere zorgvragers en heeft een kleine draaicirkel waardoor bijvoorbeeld een rolstoel niet naast het bed hoeft te staan. De ReTurn vraagt weinig ruimte waardoor het ook in kleine ruimtes prettig en veilig werken is. ReTurn is leverbaar in drie modellen, allemaal met een uniek, gepatenteerd \* ontwerp voor gemakkelijk manoeuvreren, zelfs bij zwaardere gebruikers en in krappe ruimtes. Het hulpmiddel is ook eenvoudig te monteren en te demonteren voor transport en opslag.



- **De ReTurn7500i** heeft een standaardhoogte die geschikt is voor de meeste volwassenen (max. 150 kg) en heeft een opening in de ladder (patent aangevraagd\*\*) waardoor het mogelijk is om de ReTurnBelt er gemakkelijk aan te haken.
- **De ReTurn7400** heeft een lage opstabeugel en is ideaal voor kleinere volwassenen en kinderen (max 150 kg). Het werkt ook goed in speciale zorg situaties, zoals in een röntgenapparaat.
- **De ReTurn7600** is ontworpen voor gebruikers met een maximaal gewicht van 205 kg. Dit model is voorzien van een grotere voetplaat dan de andere modellen van de ReTurn, waardoor er meer ruimte is gecreëerd voor de grotere en zwaardere gebruikers.

De ReTurn7600 heeft ook een aangepaste onderbeen ondersteuning voor deze gebruikers. Daarnaast heeft de ReTurn7600 een ladder die hoger en breder is dan de ladders van de ReTurn7400 en de ReTurn7500i.

ReTurn7500 en ReTurn7400 hebben dezelfde stabiele basisplaat, wat het mogelijk maakt om te wisselen tussen een lage en een standaard opstabeugel. Zo kan in meerdere behoeften worden voorzien en kan het product optimaal worden gebruikt.

\*) Patent: SE-0300528-7

\*\*) Patent aangevraagd: EP-12868688-8, US-14/378658

Bescherming ontwerp: RCD-529631-1 (ReTurn7500/7500i/7400/7600)



ReTurnBelt



SupportStraps



HeelStrap



Padding for leg support, 7215, 7216

Art.nr.	Productnaam	Omschrijving	Eenheid
7500i	ReTurn7500i	Transferplatform, Met opening in de ladder waardoor het mogelijk is om de ReturnBelt eenvoudig vast te maken.	1 Stuk
7400	ReTurn7400	Transferplatform, met een lagere opstapbeugel	1 Stuk
7600	ReTurn7600	Transferplatform, met een lagere opstapbeugel	1 Stuk

### Accessories

6031--6038	ReTurnBelt***	Maat XXS-XXXL, voor ReTurn met artikelnummers 7100****, 7500, 7500i, 7400, 7600	1 Stuk
6061	SupportStraps	Accessoire voor riemen	1 Paar
7250	HeelStrap	Voor ReTurn7500 vanaf serienummer 373317697500500001 en voor ReTurn7400 vanaf serienummer 373317697400500001	1 Stuk
7215	Padding for leg support	Voor ReTurn vanaf serienummer 7100****, 7500, 7500i, 7400 (standaard uitrusting voor 7500i) en voor TurnSafe	1 Paar
7216	Padding for leg support	Voor ReTurn met artikelnummers 7600	1 Paar

\*\*\*) Patent: SE-0401517-8

\*\*\*\*) Stopgezet, uit het assortiment





### QuickMove

QuickMove helpt mensen met het makkelijk en veilig opstaan en met staande of zittende transfers. Dit hulpmiddel is specifiek geschikt voor gebruikers met verminderde kracht in het onderlichaam of met een verstoord evenwicht. De QuickMove stimuleert het natuurlijke bewegingspatroon en maakt gebruik van de eigen kracht van degene die u helpt. De QuickMove is uitgevoerd met verstelbare steun voor knieën en onderbenen, verstelbare zitkussens en breedte instelbaar onderstel.



BackSupport is een accessoire die voor extra romp/flank ondersteuning zorgt bij QuickMove. BackSupport voorziet in extra stabiliteit en veiligheid voor zorgvragers tijdens transfers met QuickMove. Een alternatief is SupportStraps die, samen met EasyBelt, FlexiBelt en FlexiMove, gebruikt kan worden als romp/flank ondersteuning.

Art.nr.	Productnaam	Omschrijving	Eenheid
400801334	QuickMove	Max 170 kg	1 Stuk

#### Accessoires

70200037	BackSupport	Romp/flank ondersteuning voor QuickMove	1 Stuk
----------	-------------	---	--------



BackSupport





## Mover Plus

Mover Plus is een transferplatform, die soepele en gemakkelijke transfers mogelijk maakt. Het is gebruiksvriendelijk en helpt zorgvragers met een veilige en gemakkelijk transfer. De Mover Plus heeft een smal basisframe en dubbele wielen om eenvoudig te kunnen manoeuvreren, zelfs in krappe ruimtes. Het heeft een stabiel platform en comfortabele, verstelbare zitkussens. De scheenbeensteunen zijn zacht om druk op de onderbenen te voorkomen. Dankzij constant oogcontact met de verzorger voelt de zorgvrager zich comfortabel en zeker.

Art.nr.	Productnaam	Omschrijving	Eenheid
53-302	Mover Plus	Max 150 kg	1 Stuk



## Mover Aqua

Mover Aqua is een transferplatform, die soepele en gemakkelijke transfers mogelijk maakt. Het is gebruiksvriendelijk en helpt zorgvragers met een veilige en gemakkelijk transfer. De Mover Aqua heeft een smal basisframe en dubbele wielen om eenvoudig te kunnen manoeuvreren, zelfs in krappe ruimtes. Het heeft een stabiel platform en comfortabele, verstelbare zitkussens. Dankzij constant oogcontact met de verzorger voelt de zorgvrager zich comfortabel en zeker. De nieuwe Mover Aqua is speciaal ontworpen om ook in douches te gebruiken. PU-kussens samen met roestvaststalen toepassingen maken dit mogelijk. Ook het hygiënemanagement is verbeterd

Art.nr.	Productnaam	Omschrijving	Eenheid
53-301	Mover Aqua	Max 150 kg	1 Stuk





Vooraanzicht van MiniLift200



SlingBarWrap MiniLift



CalfStrap

## MiniLift

MiniLift is een mobiele opstalift die is ontwikkeld om zorgvragers zo voorzichtig mogelijk te helpen opstaan vanuit zit. Als de MiniLift wordt gebruikt in combinatie met de juiste tilaccessoires, worden zorgvragers ondersteund onder de voeten, aan de voorkant van de onderbenen en in de rug. De MiniLift is beschikbaar in verschillende modellen voor zorgvragers wegend van max. 160 kg tot max. 200 kg. De tilarm van de MiniLift200 kan ook worden geleverd met een zachte bescherming, de SlingBarWrap MiniLift, welke soms nodig is voor zorgvragers met ongecontroleerde bewegingen. De SlingBarWrap MiniLift wordt bevestigd met klitteband en kan er eenvoudig afgehaald worden voor reiniging.

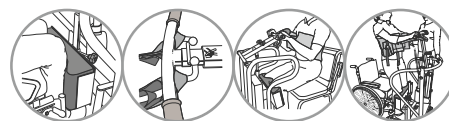

Art.nr.	Productnaam	Omschrijving	Eenheid
401100334	MiniLift200	Max 200 kg	1 Stuk
400641436	MiniLift160 Classic	Max 160 kg	1 Stuk
400641437	MiniLift 160 Classic met low legs	Max 160 kg, bed afstand 58 mm	1 Stuk
Accessoires			
Zie pagina 81	ThoraxSling	Zit-naar-stand-vest	
70200012	SlingBarWrap MiniLift	Voor MiniLift200 en MiniLift160	1 Stuk
70200033	CalfStrap	Voor MiniLift200 vanaf serienummer 200001277, voor MiniLift160 en voor MiniLift125 vanaf serienummer 125001653	1 Stuk
70200029	Externe oplader Linak	Voor MiniLift200/ MiniLift160/ MiniLift125	1 Stuk



MiniLift200 en ThoraxSling met zitondersteuning



MiniLift160 Classic en ThoraxSling



## ThoraxSling

Voor zit-naar-stand en sta training in combinatie met de MiniLift200/160/125.

Samen met de MiniLift zorgt de ThoraxSling voor een fijne zit-naar-stand-ervaring. De beweging van de tilarm is zo ontwikkeld dat de trek beweging comfortabel eindigt in de onderrug. Dit voorkomt dat de band naar boven kruipt onder de armen van de gebruiker. Voor meer informatie zie MiniLift of ThoraxSling.



## Overige



300400310 + 300500310

## Bedtafel

Deze bedtafel is traploos in hoogte verstelbaar en kan zowel bij het bed als bij een stoel gebruikt worden. Het werkblad is eenvoudig te reinigen en kan traploos in hoek versteld worden. Tevens is het werkblad voorzien van opstaande randen. De bedleestafel is ook uit te rusten met een verlengstuk. Het verlengstuk kantelt niet mee met het grote werkblad.

Art.nr.	Productnaam	Omschrijving	Eenheid
300400310	Bedtafel	Bedlees kantelbaar. Lengte: 70 cm, Breedte: 42,5 cm, Hoogte: 65-100 cm, Totaal gewicht: 8 kg, Wiel diameter: 5 cm, Belastbaar: tot 20 kg	1 Stuk
300500310	Verlengstuk bedleestafel		1 Stuk



Bure Standard elektrisch



Bure Low elektrisch  
75 mm wielen

## Bure Standard/S Bure Low

Bure Standaard en Bure S zijn verkrijgbaar in drie versies; EL, GAS en HANDMATIG. Bure S is een smallere versie van de Bure Standaard, speciaal aangepast voor het werken in krappe ruimtes. Beide modellen hebben een traploze hoogteverstelling van de onderarmsteun. Daarnaast is er ook een lage variant verkrijgbaar in de Bure Low.

Art.nr.	Productnaam	Omschrijving	Eenheid
56-311	Bure Standard, gasveer	Max 150 kg	1 Stuk
56-311/75	Bure Standard, gasveer 75 mm wielen	Max 150 kg	1 Stuk
56-311-PU	Bure Standard, gasveer, PU kussen	Max 150 kg	1 Stuk
56-311/75-PU	Bure Standard, gasv 75 mm w, PU kussen	Max 150 kg,	1 Stuk
56-300	Bure S (65 cm) manueel	Max 150 kg	1 Stuk
56-300/75	Bure S (65cm) 75 mm wielen, handbed.	Max 150 kg	1 Stuk
56-301	Bure S (65 cm), gasveer	Max 150 kg	1 Stuk
56-301/75	Bure S (65 cm), gasveer, 75 mm wielen,	Max 150 kg	1 Stuk
56-321L	Bure Low, elektrisch	Max 150 kg	1 Stuk
56-321L/75	Bure Low 75mm wielen, elektrisch	Max 150 kg	1 Stuk
56-321L-S/75-PU	Bure Low/smal (S), elektrisch, 75mm, PU	Max 150 kg	1 Stuk

### Accessoires

Zie pagina 42



Bure Space elektrisch met 75 mm wielen

## Bure Space

Bure Space is speciaal ontworpen voor orthopedische afdelingen en situaties waarbij extra beenruimte nodig is en manoeuvreerruimte voor de gebruiker. Bure Space heeft een krachtige elektromotor voor elektrische hoogteverstelling. Zo zijn de hoogtes van de rollator verstelbaar terwijl de patiënt ter plaatse is en kan de rollator worden gebruikt als opstahulpmiddel. Bure Space heeft ook extra ruimte om dichtbij rolstoelen of iets dergelijks te komen. Het basisframe is gemaakt breder en de interne breedte verlengd tot 67 cm. Bure Space is leverbaar met elektrisch bediend of hydraulisch hoogte aanpassing.

Art.nr.	Productnaam	Omschrijving	Eenheid
56-304L	Bure Space elektrisch, 125 mm wielen	Max 150 kg	1 Stuk
56-304L/75	Bure Space elektrisch, 75mm wielen	Max 150 kg	1 Stuk
56-304L/75-PU	Bure Space EI, 75mm, PU kussens	Max 150 kg	1 Stuk

### Accessoires

Zie pagina 42



Bure Double 2.0 met 75 mm wielen

## Bure Double 2.0

De nieuwe Bure Double 2.0 is uitgerust met een dubbele elektrische aandrijving, die zowel het verhogen en verlagen als ook de pootspreiding aanstuurt. De nieuwe versie heeft een aanzienlijk lagere hoogte boven de beensteunen – voor betere toegang en een hoger gebruikersgewicht (150 kg) – ten opzichte van de vorige

Art.nr.	Productnaam	Omschrijving	Eenheid
56-303L	Bure Double 2.0	Max 150 kg	1 Stuk
56-303L-PU	Loop tafel Bure Double 2.0, PU	Max. 150 kg	1 Stuk
56-303L/75	Bure Double 2.0, 75mm wielen	Max 150 kg	1 Stuk
56-303L/75-PU	Bure Double 2.0, PU, 75 mm wielen	Max 150 kg	1 Stuk

### Accessoires

Zie pagina 42





Bure XL

### Bure XL

Bure XL is ontworpen voor de grotere, zwaardere patiënt en biedt daardoor extra ruimte en stevigheid. Omdat bij de verzorging en verpleging van zwaardere patiënten extra krachtige hulpmiddelen nodig zijn, wordt Bure XL altijd geleverd met elektrische aandrijvingen.

Art.nr.	Productnaam	Omschrijving	Eenheid
56-315L	Bure XL	Max 240 kg	1 Stuk
56-315L-B/O	Bure XL, Handrem	Max 240 kg	1 Stuk
56-315L-B/O-PU	Bure XL, Handrem, PU-kussens	Max 240 kg	1 Stuk

#### Accessoires

Zie pagina 42



### Accessoires voor Bure Walkers

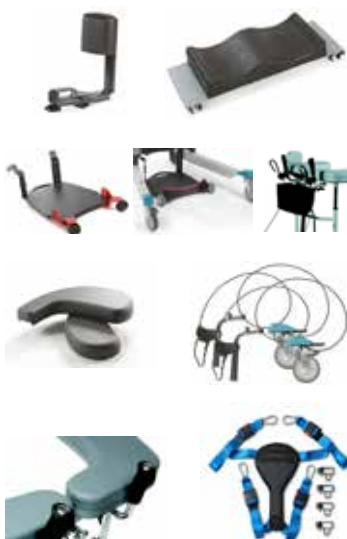

Art.nr.	Productnaam	Omschrijving	Eenheid
56-337	Zijsteun / vierkant (compleet met kussen), Bure		1 Stuk
56-337-PU	Zijsteun / vierkant (PU) (compleet met kussen), Bure		1 Stuk
56-352	Scheensteun		1 Stuk
56-333-STD	Platform kort, Standard		1 Stuk
56-333/SW-STD	Platform kort, SW, Standard		1 Stuk
56-333/SW-DB	Transportplaat kort, SW, DB		1 Stuk
56-333-DB	Transportplaat kort, Rise DB, Bure DB 2.0		1 Stuk
56-389	Zachte mand met bevestiging Bure		1 Stuk
57-361-PAR	Armondersteuning PU paar, Bure Std, Double 2.0		1 Paar
56-339-1-1	Handrem 2016, Onehand, Bure STD, 125 mm wielen		1 Set
56-339-2-0	Handrem 2016, 2 remmen, Bure DB 2.0 125 mm wielen		1 Set
56-339-2-1	Handrem 2016, Onehand, Bure DB 2.0 125 mm wielen		1 Set
56-339-4-0	Handrem 2016, 2 remmen, Bure Rise & Go DB		1 Set
56-339-4-1	Handrem 2016, onebrake, Bure Rise & Go DB		1 Set
58-387-1	Knoppen kit FK Omhoog/Omlaag, Normale snelheid, een handgreep		1 Set
58-387-2	Knoppen kit FK Omhoog/Omlaag, Hoge snelheid, een handgreep		1 Set
58-387-3	Knoppen kit FK Onderstel spreiding, 1 handgreep		1 Set
58-388-1	Set Handgrepen TK (Omhoog/Omlaag) Normale snelheid		1 Set
58-388-2	Handgrepen TK (Omhoog/Omlaag) High snelheid		1 Set
58-388-3	Handgrepen TK (Vernreding) Normale snelheid		1 Set
56-388	Riem, Loop training, STD		1 Stuk

### Bure Rise & Go DB

De Bure Rise & Go Double is een kostenbesparende walker, met een gepatenteerde power-rise functie, waardoor het een gecombineerd hulpmiddel voor het opstaan, lopen en verplaatsen van de patiënt in één enkel product is. De Bure Rise & Go Double heeft een elektrische pootspreiding. Het unieke power-rise harnas biedt optimale ondersteuning bij het natuurlijke bewegingspatroon naar stand. In combinatie met een voetenplaat is de Bure Rise & Go ook als actieve tillift te gebruiken.



Belt Multi

Art.nr.	Productnaam	Omschrijving	Eenheid
56-309L-PU	Bure Rise & Go DB, PU, 125 mm wielen	Max 150 kg	1 Stuk
56-309L/75-PU	Bure Rise & Go DB, PU, 75 mm wielen	Max 150 kg	1 Stuk
56-309L/75-B/O-PU	Bure Rise & Go DB (75mm), handrem, PU Max 150 kg		1 Stuk
56-309L/75	Bure Rise & Go Double, 75 mm wielen	Max. 150 kg	1 Stuk

#### Accessoires

56-384-MULTI-XS	Belt Multi, XS, Rise & Go		1 Stuk
56-384-MULTI-S	Belt Multi, S, Rise & Go		1 Stuk
56-384-MULTI-M	Belt Multi, M, Rise & Go		1 Stuk
56-384-MULTI-L	Belt Multi, L, Rise & Go		1 Stuk
56-384-MULTI-XL	Belt Multi, XL, Rise & Go		1 Stuk
56-388-KIT	Kit voor looptrainin i.c.m. Belt Multi		1 Stuk

Bure Rise & Go DB met 75 mm wielen



Kit voor looptrainin i.c.m. Belt Multi

Transferhulpmiddelen



## Manuele tilhulpmiddelen

LiftSeat 4005



LiftSeat  
4006, 4007

### LiftSeat

LiftSeat is ontworpen om de zorgvrager handmatig te kunnen tillen vanuit een zitpositie. Een algemeen toepassingsgebied is het tillen van de zorgvrager in of uit een vliegtuig of een busstoel. LiftSeat is uitgevoerd met gescheiden beensteunen om handig te kunnen tillen. De Liftseat geeft de zorgvrager steun onder zijn benen en over zijn hele rug naar de schouders. De Lift Seat is gemakkelijk op te bergen en eenvoudig mee te nemen op reis.



Art.nr.	Productnaam	Omschrijving	Eenheid
4006	LiftSeat, gescheiden beensteunen	S/M, max 150 kg	1 Stuk
4007	LiftSeat, gescheiden beensteunen	L/XL, max 150 kg	1 Stuk



FlexiMove 4012



FlexiMove 4016

### FlexiMove

FlexiMove is voornamelijk bedoeld voor het zijwaarts en omhoog positioneren in bed. In dit soort situaties is trekken makkelijker dan tillen en met de gladde onderkant van de FlexiMove kan de zorgvrager eenvoudig in de gewenste richting getrokken worden. Als het tillen niet vermeden kan worden, kan FlexiMove gebruikt worden voor zowel zittende transfers als voor liggende transfers. FlexiMove is leverbaar in 2 maten, beide voor zorgvragers met een maximaal gewicht van 150 kg.

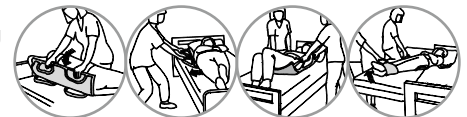

Art.nr.	Productnaam	Omschrijving	Eenheid
4012	FlexiMove	112 x 53 cm, 4 handvatten	1 Stuk
4016	FlexiMove	152 x 53 cm, 6 handvatten	1 Stuk







### RiseBasic

RiseBasic is een moderne en stijlvolle stationaire plafondliftunit met vele functies voor optimale veiligheid en comfort tijdens het tillen, zowel voor de zorgvrager als de zorgverlener. In combinatie met de bijbehorende tilaccessoires, kan de de RiseBasic de zorgvrager op een veilige, comfortabele manier tillen en ondersteunen met zittende of horizontale transfers naar en van bed, rolstoel of toilet.



RiseBasic kan voor een groot gebied worden gebruikt en kan zeer laag tot zeer hoog tillen. Dit maakt het een uitstekende oplossing voor tillen van de vloer en voor loop- en sta-training. RiseBasic kan ook gebruik worden voor comfortabele transfers van zorgvragers van de ene kamer naar de andere.

De **RiseBasic440M**, heeft een tilcapaciteit van 200 kg. en wordt geleverd met handbediening en oplader en zijn manueel te verplaatsen in de rail. De Sling bar kan apart worden besteld.



Parking Placard

Art.nr.	Productnaam	Omschrijving	Eenheid
50100040	RiseBasic440M	SWL 200 kg	1 Stuk
<b>Accessoires</b>			
70200062	In-rail/end point charging	Twee mogelijkheden om op te laden	1 Set
70200066	Switch manoeuvring	Voor bediening van draaischijven. Middels de handbediening	1 Set
70200048	Software for diagnostics	Software voor alle modellen van de RiseBasic	1 Set
50400048	Parking Placard	Voor het opbergen van tiljukken, handleidingen en tilbanden	1 Stuk
70200001	SlingBar S	35 cm	1 Stuk
70200002	SlingBar M	45 cm	1 Stuk
70200003	SlingBar L	60 cm	1 Stuk
70200042	SlingBarSpreader M	Schuif balken SlingBar S/M/L	1 Paar



Model / speciale versie	RiseBasic440M	RiseAtlas450M, met Quick TrolleySystem	RiseAtlas450M, met Quick TrolleySystem, high humidity	RiseAtlas625M, met Quick TrolleySystem
<b>Artikelnummer</b>	50100040	50100057	50100051	50100059
<b>Safe working load:</b>	200 kg	205 kg	205 kg	285 kg
<b>Verplaatsing langs rail:</b>	Handmatig	Handmatig	Handmatig	Handmatig
<b>Materiaal, chassis:</b>	Aluminium	Aluminium	Aluminium	Aluminium
<b>Materiaal, behuizing:</b>	Vlambestendig ABS-plastic	Vlambestendig ABS-plastic	Vlambestendig ABS-plastic	Vlambestendig ABS-plastic
<b>Afmetingen, lengte x breedte x hoogte:</b>	26.6 x 15.1 x 15.6 cm	26.6 x 15.1 x 15.6 cm	26.6 x 15.1 x 15.6 cm	26.6 x 15.1 x 15.6 cm
<b>Gewicht</b>	6.8 kg	7.2 kg	7.3 kg	7.3 kg
<b>Overdrachtsnelheid, zonder belasting:</b>	-	-	-	-
<b>Overdrachtsnelheid, met belasting:</b>	-	-	-	-
<b>Handbediening:</b>	Elektrisch, 4 knoppen	Elektrisch, 4 knoppen	Elektrisch, 4 knoppen	Elektrisch, 4 knoppen
<b>Tiitinterval:</b>	240 cm	240 cm	240 cm	240 cm
<b>Tiitnelheid, zonder belasting:</b>	3.0 cm / sec	5.0 cm / sec	5.0 cm / sec	5.0 cm / sec
<b>Tiitnelheid, met belasting:</b>	2.0 cm / sec	3.9 cm / sec	3.9 cm / sec	3.9 cm / sec
<b>Geluidsniveau, met belasting:</b>	51 dB(A)	55 dB(A)	55 dB(A)	55 dB(A)
<b>Effectieve geleiding van filtriem:</b>	Standaard	Standaard	Standaard	Standaard
<b>Nooddaalfunctie:</b>	Elektrisch en handmatig	Elektrisch en handmatig	Elektrisch en handmatig	Elektrisch en handmatig
<b>Noodstop:</b>	Handmatig	Handmatig	Handmatig	Handmatig
<b>Nachtverlichting:</b>	-	Standaard	Standaard	Standaard
<b>Batterij:</b>	2 x 12V 2.9 Ah	NIMH 24V 3.2 Ah/768Wh	NIMH 24V 3.2 Ah/768Wh	NIMH 24V 3.2 Ah/768Wh
<b>Opladen via handbediening:</b>	Standaard	Standaard	Nee	Standaard
<b>Opladen via rail:</b>	Naar keuze, accessoire	Naar keuze, accessoire	Naar keuze, Standaard	Naar keuze, accessoire
<b>Opladen via uiteinde:</b>	Naar keuze, accessoire	Naar keuze, accessoire	Naar keuze, Standaard	Naar keuze, accessoire
<b>Beschermingsklasse, liftmotor:</b>	IP20	IP20	IPX4	IP20
<b>Beschermingsklasse, handbediening:</b>	IPX4	IPX4	IPX4	IPX4

Alle modellen en speciale versies van RiseBasic en RiseAtlas voldoen aan de vereisten voor klasse 1-producten van de Richtlijn betreffende medische hulpmiddelen (MDD93/42/EEG).

## Plafondliftunits

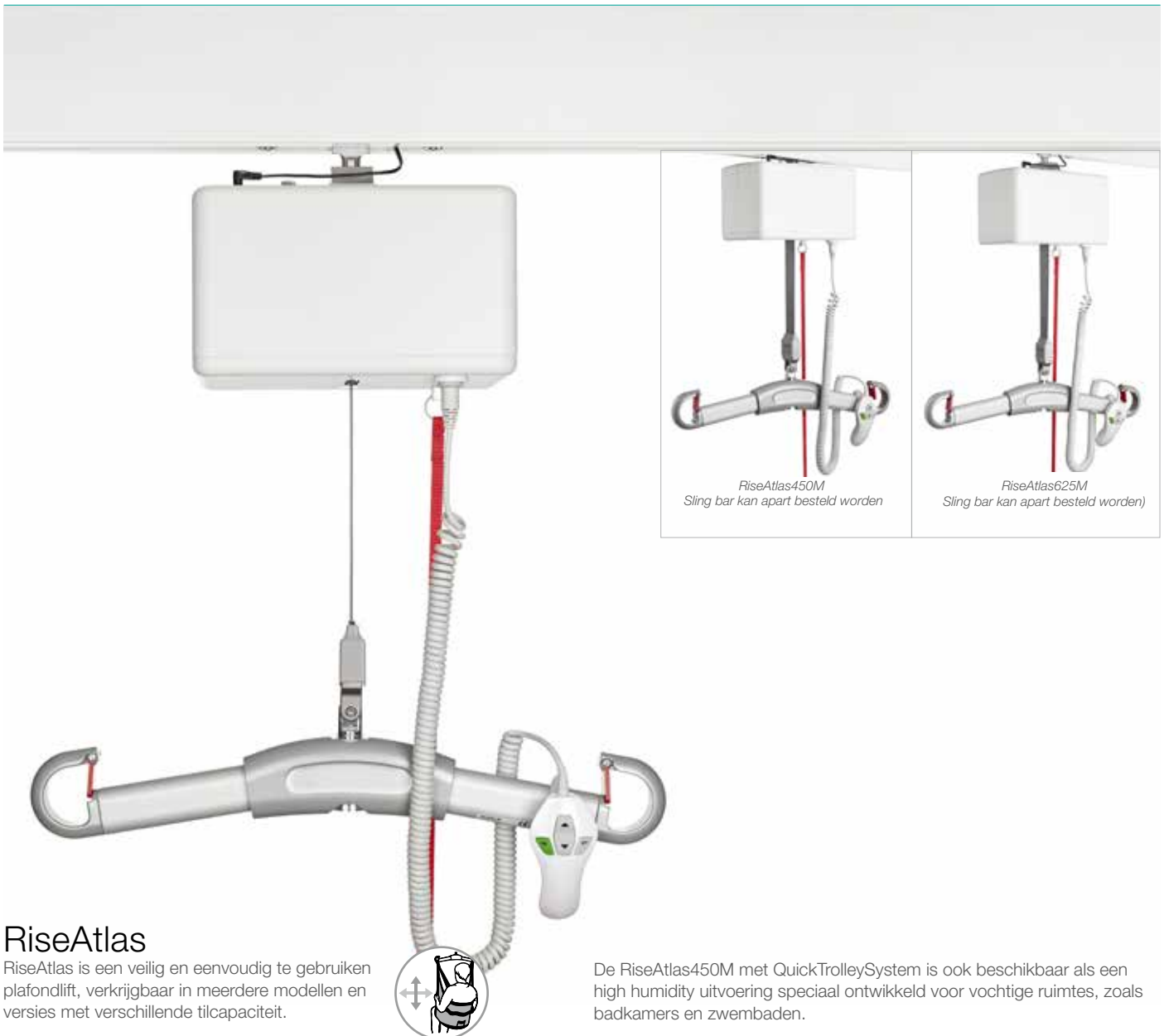

### RiseAtlas

RiseAtlas is een veilig en eenvoudig te gebruiken plafondlift, verkrijgbaar in meerdere modellen en versies met verschillende tilcapaciteit.

De keuze hangt af van de vraag naar tilcapaciteit, de situatie waarin de plafondlift in wordt gebruikt en natuurlijk de behoeften van de zorgvragers.

De **RiseAtlas450** heeft een tilcapaciteit van 205 kg terwijl de **RiseAtlas625** een tilcapaciteit heeft van 285 kg.

De RiseAtlas450M en de RiseAtlas625M worden manueel verplaatst over de rails. De RiseAtlas450M en de RiseAtlas625M zijn beide voorzien van het nieuwe QuickTrolleySysteem van Direct Healthcare Group. Deze versie heeft een "quick release trolley" die het mogelijk maakt om de plafondlift makkelijk van de rail af te halen en terug te plaatsen. Hierdoor is de motor eenvoudig uitwisselbaar tussen verschillende kamers voor een intensiever en meer kosteneffectief gebruik.

De RiseAtlas450M met QuickTrolleySystem is ook beschikbaar als een high humidity uitvoering speciaal ontwikkeld voor vochtige ruimtes, zoals badkamers en zwembaden.

Alle modellen van de RiseAtlas, behalve de high humidity versie, kunnen worden opgeladen door de handbediening in de lader te plaatsen. De speciale uitvoering beschikt over een unieke oplaadoptie met een trolley voor twee oplaadopties (end-point laden en in-rail laden). Optioneel kan de lift met de standaard oplaadmogelijkheid via de handbediening, worden uitgerust met end-point of in-rail charging.

Met de juiste tilaccessoires biedt RiseAtlas450 veilige, comfortabele en individueel aangepaste tilmogelijkheden voor gebruikers bij zittende of horizontale transfers van en naar het bed, de rolstoel of het toilet. RiseAtlas450 biedt een grote verscheidenheid aan tiloplossingen en de mogelijkheid tot heel hoog en heel laag tillen. Dit maakt het een uitstekende oplossing voor het tillen vanaf de vloer en voor loop- en sta-trainingen. RiseAtlas450 kan ook worden gebruikt voor comfortabele transfers tussen verschillende kamers.

Alle modellen en speciale uitvoeringen van de RiseAtlas worden geleverd met een handbediening en oplader. Een SlingBar kan los besteld worden.





Parking Placard



Cover to charger



SlingBarSpreader

Art.nr.	Productnaam	Omschrijving	Eenheid
50100057	RiseAtlas450M	Met QuickTrolleySystem, SWL 205 kg	1 Stuk
50100051	RiseAtlas450M	Met QuickTrolleySystem, high humidity, SWL 205 kg	1 Stuk
50100059	RiseAtlas625M	Met QuickTrolleySystem, SWL 285 kg	1 Stuk
<b>Accessoires</b>			
70200046	QuickTrolley450	Quick release trolley voor 50100057, 50100051	1 Set
70200051	QuickTrolley450 70 mm	Quick release trolley, Lagere hefeenheid bij 70 mm for 50100057, 50100051	1 Set
70200062	In-rail/end point charging	Twee opties om op te laden 50100057, 50100058, 50100059, 50100060	1 Set
70200047	9V batterij en kabel	Elektrische noodlading 50100057, 50100058, 50100059, 50100060	1 Set
70200048	Software for diagnostics	Software voor alle modellen en speciale versies van RiseAtlas	1 Set
50400066	Cover to charger	Voor alle modellen en speciale versies van RiseAtlas	1 Stuk
50400048	Parking Placard	Voor gemakkelijk opbergen van tiljucken, handleidingen en tilbanden	1 Stuk
70200001	SlingBar S	35 cm	1 Stuk
70200002	SlingBar M	45 cm	1 Stuk
70200003	SlingBar L	60 cm	1 Stuk
70200042	SlingBarSpreader M	Zijstangen voor SlingBar S/M/L	1 Paar





Castor afgebeeld met rail en extra vergrendelingshendels, beide worden afzonderlijk verkocht.



Locking handles

## Castor

Castor is een veilige, krachtige en verplaatsbare vrijstaande liftstelling die, samen met een rail en een plafondliftunit, werkt op dezelfde manier als een vast plafondliftsysteem. Castor is een ideale oplossing voor incidentele tilbehoeftes op een specifieke locatie, of wanneer het niet mogelijk is om een permanente installatie aan te brengen aan het plafond, bijvoorbeeld omdat het plafond niet sterk genoeg is. Castor is gemaakt van aluminium, waardoor hij licht is in relatie tot zijn grote gewichtscapaciteit (tot en met 300 kg). Het ontwerp is compact en discreet, en tegelijkertijd is Castor een van de stevigste vrijstaande tilliftsystemen op de markt.



Castor is heel eenvoudig te monteren en demonteren en daardoor gemakkelijk te verplaatsen naar de locatie waar een tilbehoefte is ontstaan.

Met Castor kunnen vele veilige en flexibele tiloplossingen gecreëerd worden die volledig aangepast zijn op de omstandigheden en zorgvragers. De rail is apart leverbaar, waardoor de juiste railenlengte besteld kan worden en het systeem optimaal uitgevoerd wordt voor elk situatie. Door middel van dubbele grendelhandvatten op de staanders kan de hoogte eenvoudig ingesteld worden in drie verschillende posities, om zo de liftstelling perfect af te stellen voor elke specifieke situatie en tilbehoefte. Met dezelfde tilliftstelling is het dus mogelijk om hele lage en hele hoge tilhandelingen uit te voeren.

Art.nr.	Productnaam	Omschrijving	Eenheid
50300004	Castor	Verplaatsbaar liftframe, Aluminium, wit, zonder rail, max. 300 kg	1 Set
50400264	Rail 64-2000	200 cm	1 Stuk
50400269	Rail 64-3000	300 cm	1 Stuk
50400285	Rail 120-4000	400 cm	1 Stuk
50400290	Rail 120-5000	500 cm	1 Stuk

### Accessoires

50300006	Locking handles	Quick release borghandels, voor Castor	4 Stuks
----------	-----------------	--	---------



## Helena

Helena is een veilige, krachtige vrijstaande liftstelling met een traverseframe. Samen met een plafondlift, functioneert Helena als een stationair (x-y) liftstelsel. Het traverseframe hangt in contactrollen en kan zich zijdelings verplaatsen in een gefixeerde rails langs de totale breedte van de liftstelling. Op deze manier kan de plafondlift in alle richtingen verplaatst worden en kan deze overal in het liftgebied worden gebruikt.



Helena is gemaakt van aluminium, dit maakt de liftstelling licht in relatie tot de hoge gewichtscapaciteit; tot en met 285 kg. Het ontwerp is compact en discreet, terwijl tegelijkertijd Helena één van de stevigste vrijstaande liftstellingen op de markt is.

Helena is beschikbaar in drie modellen met verschillende afmetingen, waardoor het liftbereik divers is. Voor alle modellen kan de hoogte op tien verschillende posities ingesteld worden voor een optimaal liftbereik en voor specifieke situaties en liftbehoeften. Alle modellen van Helena worden compleet en gebruiksklaar afgeleverd. En kunnen gebruikt worden in combinatie met alle plafondliftmotoren van Direct Healthcare Group.

Art.nr.	Productnaam	Omschrijving	Eenheid
50300009	Helena 3x3	Vrijstaande liftstelling met een traverseframe, compleet, totale breedte x lengte: 3157 x 3104 mm, SWL 285 kg	1 Set
50300010	Helena 4x3	Vrijstaande liftstelling met een traverseframe, compleet, totale breedte x lengte: 4157 x 3104 mm, SWL 285 kg	1 Set
50300011	Helena 5x4	Vrijstaande liftstelling met een traverseframe, compleet, totale breedte x lengte 5157 x 4104 mm, SWL 285 kg	1 Set



Helena 3x3

# MilkyWay railsysteem - oneindig veel mogelijkheden

*Een vaste lift oplossing, bestaande uit een plafondlift die permanent is gemonteerd aan de muur of aan een vrijstaande liftstelling. De MilkyWay is een ergonomische favoriet, een ideaal concept dat manueel tillen overbodig maakt en zorgt voor een veilige en comfortabele werkomgeving voor de zorgverlener.*

*Een geïnstalleerd plafondliftsysteem is altijd beschikbaar, terwijl een vrijstaande liftstelling een minimum aan vloeroppervlak vergt en zeer eenvoudig te herpositioneren is. Met een breed aanbod van verschillende profielen, lengtes en configuraties hebben beide systemen een groot tilbereik, passen ze in kleine kamers en hebben ze een bereik van laag tot zeer hoog boven de grond.*

## Oneindig veel mogelijkheden

Elk MilkyWay rail systeem wordt op maat ontworpen in nauwe samenwerking met de klant, zo kan er in specifieke omstandigheden en behoeftes worden voorzien.

Samen met een plafondliftunit naar keuze en de juiste tilaccessoires biedt MilkyWay oneindig veel mogelijkheden voor het ontwerpen van de perfecte tilliftoplossing voor elke omstandigheid, kamer en tilbehoefte.

## Eenvoudig te installeren

MilkyWay is een compleet railsysteem die alle benodigde onderdelen biedt voor het creëren van op maat gemaakte, veilige en flexibele oplossingen. Het systeem is erg eenvoudig te installeren en er is een ontwerp en oplossing voor de meeste situaties, ook voor nieuwe/gerenoveerde gebouwen. Het MilkyWay-railsysteem moet altijd worden geïnstalleerd door gekwalificeerd en geautoriseerd personeel en in overeenstemming met de instructies van Direct Healthcare Group. MilkyWay is zo ontwikkeld, dat deze voldoet aan aan de hoogste veiligheidsnormen van MDD en ISOEN 10535.



# Een stijlvol en efficiënt systeem

## Plafondbevestiging en hangers

MilkyWay biedt verschillende mogelijkheden voor plafondbevestiging. Afhankelijk van factoren als plafondhoogte en -materiaal kunt u kiezen tussen plafondbeugels en/of in hoogte verstelbare hangers van verschillende types. Door de flexibiliteit en het bereik van de componenten en bevestigings-opties, waaronder uni-strut en aan de zijkant ondersteunde hangers, kan MilkyWay worden geïnstalleerd in de meeste dakruimten inclusief hoge ruimtes en in de meeste bouwmaterialen en ontwerpen.



## Muurbevestiging

MilkyWay biedt ook verschillende alternatieven voor muurbevestiging van vrijdragende railsystemen. Ook dan hangt de manier van bevestiging af van de muurstructuur en het materiaal, evenals het gewicht dat de tillift moet dragen.



## Rails en trolleys

De MilkyWay serie biedt verschillende mogelijkheden van rechte rails en bochten om de ultieme oplossing te bouwen die noodzakelijk is. Daarnaast is het mogelijk om de RiseAtlas producten en die van andere aanbieders te combineren met de MilkyWay. Alle rails en bochten zijn voorbereid voor in-rail opladen. Als extra voor een "stijlvolle uitstraling" biedt MilkyWay een "ingebouwde plafondrail optie", deze is zeer populair in moderne gebouwen.

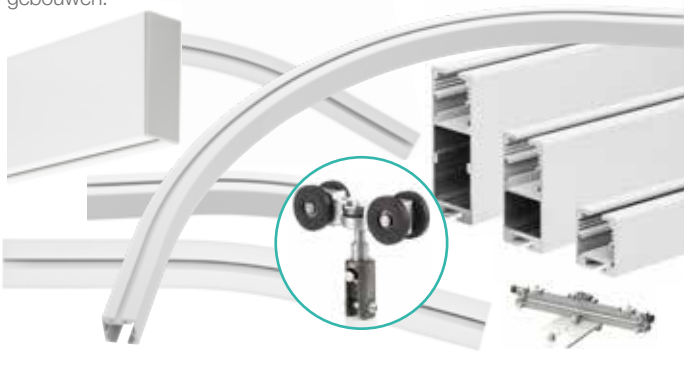

## Stroomvoorziening

De MilkyWay kan worden geïnstalleerd met in-rail opladen, deze bevat een ingebouwde stroomvoorziening (24 V DC) die constant is. Dit betekent dat de plafondlift altijd en overal binnen het rail systeem van stroom wordt voorzien. Dit zorgt ervoor dat er geen oplaadstation nodig is. Natuurlijk kan het MilkyWay rail systeem ook geïnstalleerd worden met een of meerdere oplaadstations voor de tillift bij vooraf bepaalde locaties binnen het rail systeem.



## Switches

Switches worden gebruikt om een enkele rail- of railsysteem met een ander te verbinden. Dit zorgt ervoor dat de plafondlift flexibeler is en gebruikt kan worden voor meerdere ruimtes.

MilkyWay omvat rangeerrails, draaitafels en overgangspoorten voor overgangen naar andere rails.



## Verrijdbare liften

### Eva

Eva is een veelzijdige tillift voor alle situaties en voor gebruikers met verschillende behoeften. In combinatie met met tilbanden en andere accessoires van Direct Healthcare Group, is Eva de perfecte keuze voor tillen in geval van transfers van en naar bed, stoel of vloer, maar ook voor horizontaal tillen en looptraining. De Eva tilliften zijn gemaakt van lichtgewicht aluminium, waardoor deze zeer licht te verrijden zijn. De tilmast is in 3-hoogtes in te stellen. Naast de verschillende tilcapaciteiten variërend van 205 - 270Kg zijn de liften optioneel te verkrijgen met handmatige of elektrische pootspreiding. Daarnaast zijn er uitvoeringen van de EVA beschikbaar met extra lage poten, zodat deze onder extra lage bedden gereden kunnen worden. Alle modellen en varianten van Eva worden compleet en gebruiksklaar geleverd en zijn uitgerust met handbediening en een stabiele tiljuk met betrouwbare veiligheidsspallen. Alle varianten van de Eva450 zijn voorzien van een standaard-breedte tiljuk (SlingBar M, 450 mm), dat geschikt is voor de meeste gebruikers en tilsituaties. Alle varianten van de Eva600 zijn voorzien van een bredere tiljuk (SlingBar L, 600 mm), die meer open is en meer ruimte beidt en dus geschikt is voor grotere en zwaardere gebruikers.



Art.nr.	Productnaam	Omschrijving	Eenheid
60100002	Eva450EE	Max 205 kg, aluminium, wielmaat Ø 100 mm	1 Stuk
60100006	Eva450EE	Uitgevoerd met extra lage verstelbare poten, Max 205 kg, aluminium, Wielmaat voorkant 2 x Ø 35 mm, achterkant Ø 100 mm	1 Stuk
60100003	Eva600EE	Max 270 kg, aluminium, wielmaat Ø 100 mm	1 Stuk
60100010	Eva600EE	Uitgevoerd met extra lage verstelbare poten, Max 270 kg, aluminium, Wielmaat voorkant 2 x Ø 35 mm, achterkant Ø 100 mm	1 Stuk

### Accessoires

70200029	External charger Linak	Voor Eva450/ Eva600	1 Stuk
----------	------------------------	---------------------	--------



*Eva450EE,  
Met elektrische basisbreedte  
aanpassing voor gebruiker  
tot de 205 kg.*



*Eva450EE,  
Met elektrische basisbreedte  
aanpassing voor gebruiker  
tot de 205 kg.*



*Eva600EE,  
Met elektrische basisbreedte  
aanpassing voor gebruiker  
tot de 270 kg.*



*Eva600EE,  
Met elektrische basisbreedte  
aanpassing voor gebruiker  
tot de 270 kg.*







### Carina350

Carina350 is een inklapbare, mobiele patiëntenlift voor het veilig en gemakkelijk tillen van zorgvragers met een gewicht van maximaal 165 kg. Carina350 is verkrijgbaar in vier uitvoeringen met een handmatig of elektrisch verstelbaar onderframe en met benen in standaardhoogte of met lage benen voor gebruik bij lagere bedden. Alle uitvoeringen zijn stevig, stabiel en veilig, maar voelen toch licht aan voor een stalen lift. Alle modellen van Carina350 worden compleet en gebruiksklaar geleverd, uitgerust met handbediening en een standaard sling bar (SlingBar M, 45 cm).



Art.nr.	Productnaam	Omschrijving	Eenheid
60600011	Carina350EM	Verrijdbare lift, staal, wielmaat Ø 100 mm	1 Stuk
60600012	Carina350EML	Verrijdbare lift, staal, verstelbare lage poten. Wielmaat Voorkant Ø 35 mm, achterkant 100 mm	1 Stuk
60600009	Carina350EE	Passieve lift uitgevoerd met elektrische verstelbare poten, wielmaat Ø 100 mm	1 Stuk

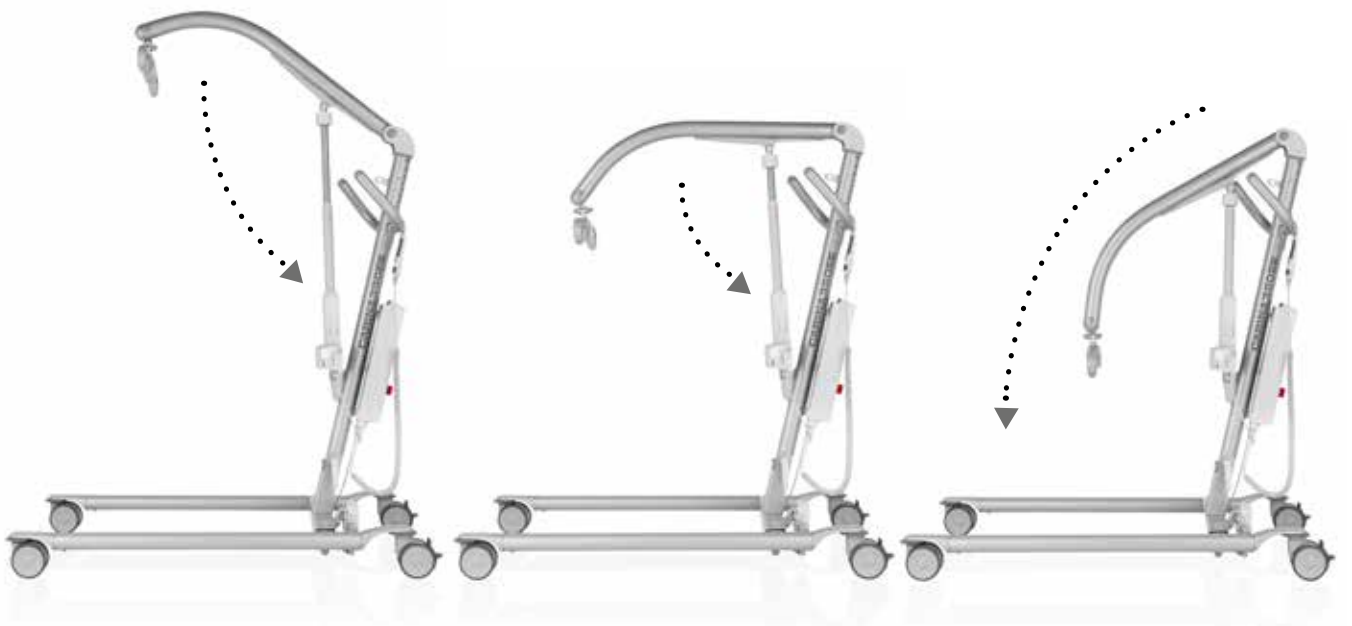

Carina350EE, ingeklapt

Carina350EM, Lage poten  
Art.nr. 60600012







## Vega505EE

Vega is een verplaatsbare tillift, afgestemd op veilig en eenvoudig tillen van zorgvragers met een gewicht tot 230 kg. Vega heeft een uniek ontwerp waarbij de hefarm zowel vanaf de grond, tot heel hoog kan tillen. Bovendien is de Vega uitgevoerd met een "gesplitste" mast. Dit ontwerp, dat we het V-concept noemen, heeft een aantal voordelen voor zowel verzorger als de gebruiker. Door het V-concept zijn de handvatten geïntegreerd in het frame, waardoor er meerdere plaatsen zijn waar de zorggever de handen kan plaatsen en het manoeuvreren van de lift eenvoudiger wordt. Daarnaast is er meer ruimte voor de control box en actuator in het frame, waardoor er ook meer ruimte ontstaat voor de cliënt. Vega505EE wordt compleet en gebruiksklaar geleverd, uitgerust met handbediening en een standaard sling (SlingBar M, 45 cm).



Art.nr.	Productnaam	Omschrijving	Eenheid
60600003	Vega505EE	Max 230 kg, staal, wielmaat, Ø 100 mm	1 Stuk

### Accessories

70200042	SlingBarSpreader M	Zijstangen voor alle modellen SlingBar	1 Paar
----------	--------------------	--	--------



## Tilaccessoires



### SlingBar

SlingBar is een is 2-punts tiljuk van aluminium, verkrijgbaar in verschillende breedten. De tiljukken hebben een veiligheidspal om te voorkomen dat de tilbanden uit het tiljuk losraken.



Art.nr.	Productnaam	Omschrijving	Eenheid
70200001	SlingBar S	35 cm, max 300 kg	1 Stuk
70200002	SlingBar M	45 cm, max 300 kg	1 Stuk
70200003	SlingBar L	60 cm, max 300 kg	1 Stuk



*SlingBarSpreader M, gemonteerd op SlingBar M*

### SlingBarSpreader M

Om meer ruimte te krijgen in een 2-punts tiljuk, kunnen de SlingBarSpreader M-zijstangen gebruikt worden. SlingBarSpreaders M openen de tilband en maken het mogelijk voor de zorgvrager om meer achterover te leunen. SlingBarSpreader M wordt geleverd per paar en kan worden gebruikt in combinatie met alle modellen SlingBar.



Art.nr.	Productnaam	Omschrijving	Eenheid
70200042	SlingBarSpreader M	Zijstangen voor alle modellen SlingBar	1 Paar



### QuickLink

Makkelijk in gebruik en veelzijdig. QuickLink® biedt een gebruiksvriendelijke en veelzijdige oplossing voor het snel wisselen van tiljukken en bijbehorende accessoires op mobiele en plafondliften. Het veerbelaste treklijpje opent het systeem en sluit het veilig, zodra het tiljuk of accessoire op zijn plaats zit, om een veilige verbinding te garanderen. Een hoorbare klik en voelbare feedback over de veersluiting geeft de gebruiker een duidelijke indicatie dat het tiljuk of accessoire veilig is bevestigd. Het robuuste ontwerp en materiaal geeft de zorggever het vertrouwen dat de gehesene gebruiker veilig is. Een maximaal gebruikersgewicht van 300 kg biedt een groot tilvermogen en is inzetbaar bij een breed scala aan patiënten. Testen volgens ISO 10535: 2006 bieden de zekerheid dat QuickLink® een bewezen ontwerp is.

Art.nr.	Productnaam	Omschrijving	Eenheid
70200101	QuickLink	Oplossing voor het wisselen van tiljukken en andere accessoires voor plafond- en mobiele tilliften	1 Stuk



### SlingBarWrap

SlingBar kan worden uitgerust met een zachte bescherming, de SlingBarWrap, die soms nodig is voor zorgvragers met ongecontroleerde bewegingen. Het wordt bevestigd met klittenband en kan eenvoudig worden verwijderd voor reiniging.



*SlingBarWrap MiniLift*

Art.nr.	Productnaam	Omschrijving	Eenheid
70200009	SlingBarWrap	Voor SlingBar S/M/L	1 Stuk
70200012	SlingBarWrap MiniLift	Voor MiniLift200	1 Stuk



## StretcherBar

StretcherBar is een tiljuk dat wordt gebruikt in combinatie met StretcherSling voor horizontaal tillen met vaste of verrijdbare liften. StretcherBar heeft 10 ophangpunten, vijf aan elke kant van de zorgvrager, die gelijkmatige ondersteuning bieden onder het gehele lichaam. De breedte van de tilband kan eenvoudig worden aangepast door de ophanghaken in of uit te schuiven.



Art.nr.	Productnaam	Omschrijving	Eenheid
70200006	StretcherBar	10 ophangpunten, max 300 kg	1 Stuk



*StretcherBar used in combination with StretcherSling*



## Scales

Charder MHS2500 wordt gebruikt in combinatie met vaste of mobiele liften voor het wegen van zorgvragers.

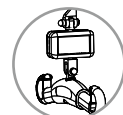

Art.nr.	Productnaam	Omschrijving	Eenheid
70100002	Charder MHS2500	Max 300 kg	1 Stuk
70100003	Charder MHS2500	Max 400 kg	1 Stuk

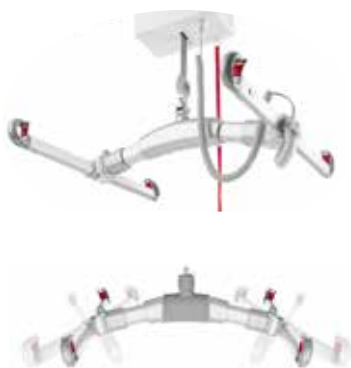

*BariBari, passend met BariBarWrap*

## BariBar

BariBar is een vierpunts tiljuk van aluminium en staal die wordt gebruikt in combinatie met een correct aangebrachte tilband en een door Direct Healthcare Group goedgekeurde lifteenheid, voor het tillen van zorgvragers met een gewicht van maximaal 454 kg.

BariBar houdt de tilband open om meer ruimte te bieden en een achterover leunende, zittende positie mogelijk te maken die beter geschikt is voor grotere, zwaardere en/of pijngevoelige zorgvragers. BariBar is zeer eenvoudig te gebruiken. Het tiljuk wordt met de ingebouwde aanpassingsfunctie automatisch aangepast aan iedere zorgvrager voor optimaal comfort. Met betrouwbare veiligheidspallen wordt voorkomen dat de banden van de tilband loskomen van het tiljuk. BariBar wordt compleet geleverd met BariBarWrap, een afneembare bescherming die ervoor zorgt dat het vierpunts tiljuk veilig te gebruiken is.



Art.nr.	Productnaam	Omschrijving	Eenheid
70200072	BariBar	Vierpunts tiljuk met ingebouwde aanpassingsfunctie, SWL 454 kg	1 Stuk





# Houd hier rekening mee bij het kiezen van de maat en het materiaal van de tilband.

## Maat

### De tilband is te klein

- als het gezicht van de gebruiker zich te dicht bij het tiljuk bevindt
- als de beensteunen schuren in de lies
- als de tilband er te strak uitziet of te strak aanvoelt

### De tilband is te groot

- als het zitvlak van de gebruiker te ver naar buiten schuift door de onderste opening
- als de beensteunen naar voren schuiven naar de knieholtes van de gebruiker

## Materiaal

### Polyester

- Duurzaam en gemakkelijk te onderhouden
- Geringe wrijving
- Bestand tegen wassen op hoge temperatuur

### Net van polyester

- Flexibel en luchtig
- Water loopt weg door het gaas
- Bestand tegen wassen op hoge temperatuur
- Kan onder de gebruiker worden gelaten

### Net van kunststof

- Neemt geen water op, uitstekend geschikt voor tillen in combinatie met baden
- Kan worden gedesinfecteerd met alcohol

### Wegwerpmateriaal

- Stevig en duurzaam vezelmateriaal of polyester
- Deze tilbanden worden niet gewassen maar na gebruik weggegooid
- Voorkomt de verspreiding van multiresistente bacteriën

## Belangrijke informatie

Direct Healthcare Group biedt een breed assortiment comfortabele en functionele tilbanden met een veilig ontwerp en veel praktische details. Lees altijd de handleiding voordat u de tilband gebruikt en vergeet niet om regelmatig functietests uit te voeren. Ga voor meer informatie naar [www.directhealthcaregroup.com](http://www.directhealthcaregroup.com).

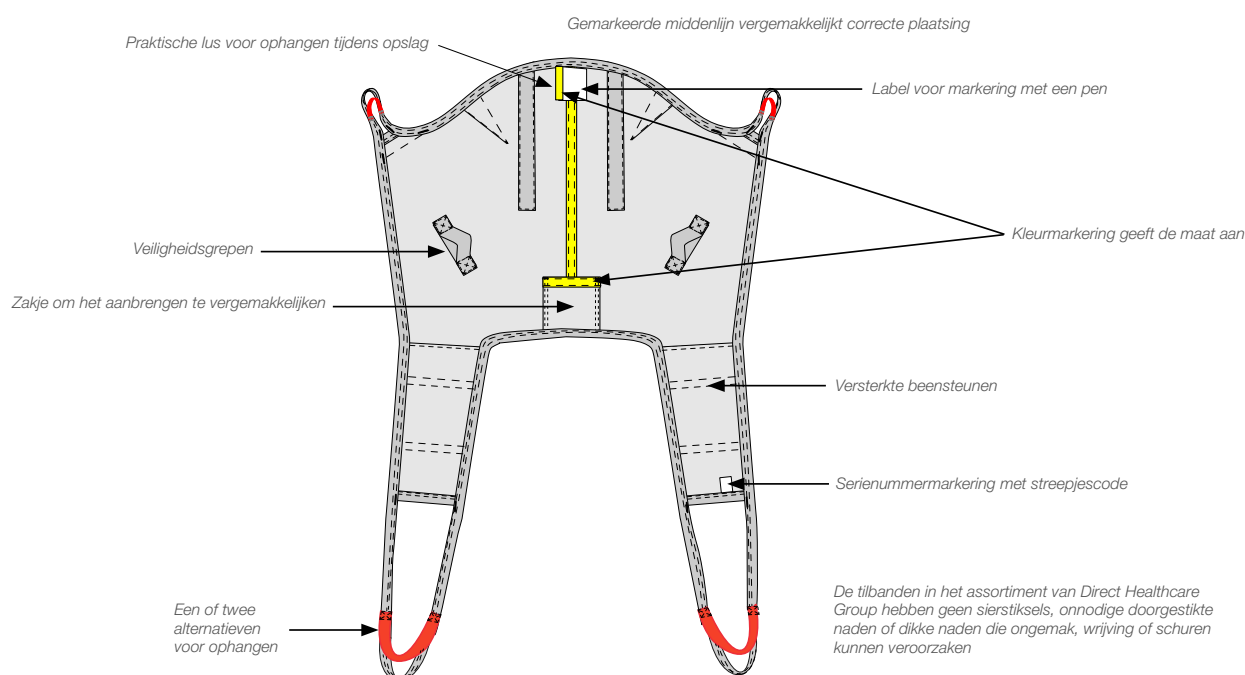

# Onze tilbanden

## SupportScale



### Kiezen hoort makkelijk te zijn!

Wij weten dat het kiezen van de juiste tilband soms ingewikkeld lijkt. Hoe meer modellen, maten en materialen er zijn om uit te kiezen, des te moeilijker het wordt om te kiezen.

Direct Healthcare Group biedt een volledige reeks tilbanden aan voor alle tillift situaties en gebruikers. Om u te helpen met de keuze hebben wij het aantal verschillende modellen beperkt. Wij hebben ook een hulpmiddel ontworpen, de SupportScale, die onze tilbanden in vier verschillende categorieën verdeeld gebaseerd op de functionaliteit van de tilband.

### Meer activeren

Hoe lager de achterkant van de tilband, des te beter de gebruiker kan meedoen en geactiveerd kan worden. Tilbanden met gescheiden beensteunen zorgen er ook voor dat de gebruiker meer mee kan doen tijdens het vast- en losmaken van de tilband.

### Meer ondersteunen

Hoe hoger de achterkant van de tilband, des te beter de gebruiker wordt ondersteund. Tilbanden met niet-gescheiden beensteunen zorgen ook voor meer ondersteuning en zijn beter geschikt voor gebruikers met functionele beperkingen zoals onvoldoende spierspanning, pijngevoeligheid en andere factoren die tillen problematisch maken.



# geven meer



## Activeer de gebruiker, ook in tilsituaties

Direct Healthcare Group gelooft in en koestert de interactie tussen gebruiker en zorgverlener. Wat voor de een goed is, is ook goed voor de ander. Onze gedachte is dat gebruikers altijd meewerken met transfers voor zover dit mogelijk is met hun capaciteiten. Het is belangrijk om de beschikbare kracht op een goede manier te gebruiken; dit zorgt ervoor dat de zorgverleners zich niet overbodig in hoeven te spannen als ze gebruik maken van de functionele capaciteiten van de gebruiker. Gebaseerd op de ondersteuning die de gebruiker nodig heeft, zijn mobiliteit en zijn eigen capaciteiten, kan de Direct Healthcare Group SupportScale laten zien welke liftbanden de meeste zekerheid en veiligheid bieden zonder dat de gebruiker ze eerst uit hoeft te testen.

SupportScale	Gescheiden beensteunen	Niet-gescheiden beensteunen
Lage rug	+	++
Schouder - hoge rug	++	+++
Hoge rug	+++	++++

*De capaciteiten en status van de gebruiker bepalen de noodzaak voor ondersteuning en andere tilband functies. Daardoor bepalen ze ook de keuze van modellen van tilbanden.  
Beoordelingen van 1+ (meer activeren) tot 4++++ (meer ondersteunen) laten zien welke functies verschillende Direct Healthcare Group tilbanden hebben voor zittend tillen.*

●	●	●	●	●	●	●	●	●
X	X	X	S	M	L	X	X	X
X	X	S				L	X	X
X	S					L	X	
S							L	

### Goed opgezet kleurcodesysteem

*Wij gebruiken een internationaal kleurcodesysteem met verschillende kleuren voor verschillende maten om de maatkeuze te vereenvoudigen.  
De tilbanden zijn gemerkt met een gekleurd lint, wat tevens dient als lus om de tilband op te hangen.  
Dit geeft u de mogelijkheid om de juiste maat in een oogopslag te vinden.*

## Tilbanden

Gescheiden beensteunen / Hoge rug



### HighBackSling



#### Standaardmodel voor zorgvragers die veel steun nodig hebben

HighBackSling is geschikt voor de meeste transfersituaties en geeft de zorgvrager een gevoel van veiligheid. Het hulpmiddel heeft gescheiden beensteunen, waardoor de zorgvrager niet op de tilband zit. In plaats daarvan biedt de tilband maximale steun, van het zitvlak omhoog, achter het hoofd en onder de benen.

HighBackSling is gemaakt voor situaties waarin extra ondersteuning vereist is en kan worden gebruikt om de zorgvrager uit een liggende positie omhoog te tillen vanaf de vloer. HighBackSling is leverbaar in een aantal verschillende materialen, uitvoeringen en maten voor zorgvragers met een maximaal gewicht van 300 kg.

Art.nr.	Productnaam	Omschrijving	Eenheid
40800002	HighBackSling	Polyester, XXS	1 Stuk
40800003	HighBackSling	Polyester, XS	1 Stuk
40800004	HighBackSling	Polyester, S	1 Stuk
40800006	HighBackSling	Polyester, M	1 Stuk
40800007	HighBackSling	Polyester, L	1 Stuk
40800008	HighBackSling	Polyester, XL	1 Stuk
40800009	HighBackSling	Polyester, XXL	1 Stuk
40820002	HighBackSling	Polyester net, XXS	1 Stuk
40820003	HighBackSling	Polyester net, XS	1 Stuk
40820004	HighBackSling	Polyester net, S	1 Stuk
40820006	HighBackSling	Polyester net, M	1 Stuk
40820007	HighBackSling	Polyester net, L	1 Stuk
40820008	HighBackSling	Polyester net, XL	1 Stuk
40820009	HighBackSling	Polyester net, XXL	1 Stuk
40822002	HighBackSling	Polyester net, niet verstevigd, XXS	1 Stuk
40822003	HighBackSling	Polyester net, niet verstevigd, XS	1 Stuk
40822004	HighBackSling	Polyester net, niet verstevigd, S	1 Stuk
40822006	HighBackSling	Polyester net, niet verstevigd, M	1 Stuk
40822007	HighBackSling	Polyester net, niet verstevigd, L	1 Stuk
40822008	HighBackSling	Polyester net, niet verstevigd, XL	1 Stuk
40822009	HighBackSling	Polyester net, niet verstevigd, XXL	1 Stuk
40852002	HighBackSling	Plastic net, XXS	1 Stuk
40852003	HighBackSling	Plastic net, XS	1 Stuk
40852004	HighBackSling	Plastic net, S	1 Stuk
40852006	HighBackSling	Plastic net, M	1 Stuk
40852007	HighBackSling	Plastic net, L	1 Stuk
40852008	HighBackSling	Plastic net, XL	1 Stuk
40852009	HighBackSling	Plastic net, XXL	1 Stuk
40890004	HighBackSling	Disposable, non-woven, S	5 Stuks
40890006	HighBackSling	Disposable, non-woven, M	5 Stuks
40890007	HighBackSling	Disposable, non-woven, L	5 Stuks
40890008	HighBackSling	Disposable, non-woven, XL	5 Stuks
40890009	HighBackSling	Disposable, non-woven, XXL	5 Stuks





## ShellHBSling



### Pasvorm tilband geeft veilig gevoel

ShellHBSling is voor de zorgverlener eenvoudig te hanteren en geeft de zorgvrager een gevoel van veiligheid. Het hulpmiddel heeft gescheiden beensteunen, zodat de zorgvrager niet op de tilband zit. In plaats daarvan biedt de tilband maximale steun, van het zitvlak omhoog, achter het hoofd en onder de benen. ShellHBSling is hol van vorm en biedt uitstekende hoofdondersteuning. De tilband biedt de zorgvrager de mogelijkheid om een rechtstandige zithouding aan te nemen, die eenvoudig afgesteld kan worden met behulp van de twee lusmogelijkheden aan de band. ShellHBSling is leverbaar in verschillende maten en geschikt voor zorgvragers met een gewicht tot 300 kg.

Art.nr.	Productnaam	Omschrijving	Eenheid
40700002	ShellHBSling	Polyester, XXS	1 Stuk
40700003	ShellHBSling	Polyester, XS	1 Stuk
40700004	ShellHBSling	Polyester, S	1 Stuk
40700006	ShellHBSling	Polyester, M	1 Stuk
40700007	ShellHBSling	Polyester, L	1 Stuk
40700008	ShellHBSling	Polyester, XL	1 Stuk
40700009	ShellHBSling	Polyester, XXL	1 Stuk





## FlexibleSling



### Flexibele ondersteuning voor gebruikers met misvormingen

FlexibleSling is buigzaam en zit flexibel rondom het lichaam en geeft een gevoel van veiligheid. Hij is leverbaar in drie modellen; één met gescheiden beensteunen, één met niet-gescheiden beensteunen en ten slotte één met niet-gescheiden beensteunen en sanitaire opening. FlexibleSling biedt de zorgvrager veel ondersteuning en past zich eenvoudig aan de vorm van het lichaam van de zorgvrager aan. Na gebruik kan hij in de stoel, rolstoel etc. worden achtergelaten. FlexibleSling met gescheiden beensteunen is leverbaar in twee uitvoeringen, met en zonder verstevigde beensteunen, en in verschillende maten, voor zorgvragers met een gewicht van maximaal 300 kg. FlexibleSling is ook verkrijgbaar met toiletopening voor het vergemakkelijken van toiletbezoeken (Pagina 77).

Art.nr.	Productnaam	Omschrijving	Eenheid
42520002	FlexibleSling	Polyester net, XXS	1 Stuk
42520003	FlexibleSling	Polyester net, XS	1 Stuk
42520004	FlexibleSling	Polyester net, S	1 Stuk
42520006	FlexibleSling	Polyester net, M	1 Stuk
42520007	FlexibleSling	Polyester net, L	1 Stuk
42520008	FlexibleSling	Polyester net, XL	1 Stuk
42522002	FlexibleSling	Polyester net, niet verstevigd, XXS	1 Stuk
42522003	FlexibleSling	Polyester net, niet verstevigd, XS	1 Stuk
42522004	FlexibleSling	Polyester net, niet verstevigd, S	1 Stuk
42522006	FlexibleSling	Polyester net, niet verstevigd, M	1 Stuk
42522007	FlexibleSling	Polyester net, niet verstevigd, L	1 Stuk
42522008	FlexibleSling	Polyester net, niet verstevigd, XL	1 Stuk



## AmpHBSling



### Voor gebruikers met hoge beenamputaties die veel ondersteuning nodig hebben

AmpHBSling is ontworpen voor het tillen in de meest voorkomende situaties, zoals zittende transfers tussen bed en rolstoel. Zelfs wanneer een tilband zonder gescheiden beensteunen gewenst zou zijn, bijvoorbeeld wanneer patiënten met dubbelzijdige hoge beenamputaties getild moeten worden. De hoge achterkant zorgt ervoor dat de gebruiker wordt ondersteund van het stuitbeen tot achter het hoofd en onder de benen. AmpHBSling is verkrijgbaar in verschillende maten en geschikt voor gebruikers tot maximaal 300 kg.

Art.nr.	Productnaam	Omschrijving	Eenheid
42800004	AmpHBSling	Polyester, S	1 Stuk
42800006	AmpHBSling	Polyester, M	1 Stuk
42800007	AmpHBSling	Polyester, L	1 Stuk
42800008	AmpHBSling	Polyester, XL	1 Stuk





## HygieneHBSling



### Voor toiletbezoeken van zorgvragers die veel steun nodig hebben

HygieneHBSling is eenvoudig aan te brengen en maakt het aankleden en uitkleden van de zorgvrager gemakkelijker tijdens een toiletbezoek. Het hulpmiddel heeft gescheiden beensteunen, wat betekent dat de zorgvrager niet op de tilband hoeft te zitten. In plaats daarvan biedt de band ondersteuning achter de rug, omhoog achter het hoofd en onder de benen. HygieneHBSling is uitermate geschikt voor de meeste tilsituaties, waarin het kleden en ontkleden van de zorgvrager een belangrijke rol speelt. HygieneHBSling is leverbaar in verschillende maten en geschikt voor zorgvragers met een maximaal gewicht van 300 kg.

Art.nr.	Productnaam	Omschrijving	Eenheid
43704002	HygieneHBSling	Polyester, XXS	1 Stuk
43704003	HygieneHBSling	Polyester, XS	1 Stuk
43704004	HygieneHBSling	Polyester, S	1 Stuk
43704006	HygieneHBSling	Polyester, M	1 Stuk
43704007	HygieneHBSling	Polyester, L	1 Stuk
43704008	HygieneHBSling	Polyester, XL	1 Stuk
43704009	HygieneHBSling	Polyester, XXL	1 Stuk



## Tilbanden

Gescheiden beensteunen / Schouder – hoge rug



### BasicSling



#### Standaardmodel voor gebruikers met een goede hoofdstabiliteit

BasicSling is ontworpen voor gebruik in de meest voorkomende tilsituaties, bijv. voor transfers tussen bed en rolstoel, en wanneer de patiënt een slechte rompstabiliteit maar een goede hoofdstabiliteit heeft. Dit standaardmodel is geschikt voor de meeste gebruikers met goede hoofdstabiliteit. De schouderhoge rug zorgt ervoor dat de gebruiker wordt ondersteund vanaf het zitvlak tot aan de schouders en onder de benen. BasicSling is levebaar in een aantal verschillende materialen, uitvoeringen en maten en geschikt voor zorgvragers met een gewicht van maximaal 300 kg.

Art.nr.	Productnaam	Omschrijving	Eenheid
40500002	BasicSling	Polyester, XXS	1 Stuk
40500003	BasicSling	Polyester, XS	1 Stuk
40500004	BasicSling	Polyester, S	1 Stuk
40500006	BasicSling	Polyester, M	1 Stuk
40500007	BasicSling	Polyester, L	1 Stuk
40500008	BasicSling	Polyester, XL	1 Stuk
40500009	BasicSling	Polyester, XXL	1 Stuk
40520002	BasicSling	Polyester net, XXS	1 Stuk
40520003	BasicSling	Polyester net, XS	1 Stuk
40520004	BasicSling	Polyester net, S	1 Stuk
40520006	BasicSling	Polyester net, M	1 Stuk
40520007	BasicSling	Polyester net, L	1 Stuk
40520008	BasicSling	Polyester net, XL	1 Stuk
40520009	BasicSling	Polyester net, XXL	1 Stuk
40522002	BasicSling	Polyester net, niet verstevigd, XXS	1 Stuk
40522003	BasicSling	Polyester net, niet verstevigd, XS	1 Stuk
40522004	BasicSling	Polyester net, niet verstevigd, S	1 Stuk
40522006	BasicSling	Polyester net, niet verstevigd, M	1 Stuk
40522007	BasicSling	Polyester net, niet verstevigd, L	1 Stuk
40522008	BasicSling	Polyester net, niet verstevigd, XL	1 Stuk
40522009	BasicSling	Polyester net, niet verstevigd, XXL	1 Stuk





## AmpSling



### Voor zorgvragers met hoge beenamputatie

AmpSling is gemaakt voor de meeste transfersituaties, zoals bijvoorbeeld transfer tussen bed en rolstoel. Deze AmpSling is geschikt voor zorgvragers met hoge beenamputaties en die een goede hoofdstabiliteit hebben. De schouderhoge rug ondersteunt de zorgvrager van het zitvlak tot de schouders. Verder worden de bovenbenen ondersteund.

AmpSling is leverbaar in verschillende materialen en verschillende maten en geschikt voor zorgvragers met een maximaal gewicht van 300kg.

Art.nr.	Productnaam	Omschrijving	Eenheid
42700003	AmpSling	Polyester, XS	1 Stuk
42700004	AmpSling	Polyester, S	1 Stuk
42700006	AmpSling	Polyester, M	1 Stuk
42700007	AmpSling	Polyester, L	1 Stuk
42700008	AmpSling	Polyester, XL	1 Stuk
42700009	AmpSling	Polyester, XXL	1 Stuk
42720003	AmpSling	Polyester net, XS	1 Stuk
42720004	AmpSling	Polyester net, S	1 Stuk
42720006	AmpSling	Polyester net, M	1 Stuk
42720007	AmpSling	Polyester net, L	1 Stuk
42720008	AmpSling	Polyester net, XL	1 Stuk
42720009	AmpSling	Polyester net, XXL	1 Stuk



## Tilbanden

Gescheiden beensteunen / Lage rug



### LowBackSling



#### Standaardmodel voor actievere zorgvragers

LowBackSling is geschikt voor de meeste transfersituaties, bijv. voor zittransfers tussen bed en rolstoel en wanneer de gebruiker rompstabiliteit heeft. Dit standaardmodel is geschikt voor de meeste gebruikers met rompstabiliteit. De lage rug zorgt ervoor dat de gebruiker wordt ondersteund vanaf het zitvlak tot onder de armen en onder de benen. LowBackSling is leverbaar in verschillende materialen en maten en geschikt voor zorgvragers met een maximaal gewicht van 300 kg.

Art.nr.	Productnaam	Omschrijving	Eenheid
40200002	LowBackSling	Polyester, XXS	1 Stuk
40200003	LowBackSling	Polyester, XS	1 Stuk
40200004	LowBackSling	Polyester, S	1 Stuk
40200006	LowBackSling	Polyester, M	1 Stuk
40200007	LowBackSling	Polyester, L	1 Stuk
40200008	LowBackSling	Polyester, XL	1 Stuk
40200009	LowBackSling	Polyester, XXL	1 Stuk
40220002	LowBackSling	Polyester net, XXS	1 Stuk
40220003	LowBackSling	Polyester net, XS	1 Stuk
40220004	LowBackSling	Polyester net, S	1 Stuk
40220006	LowBackSling	Polyester net, M	1 Stuk
40220007	LowBackSling	Polyester net, L	1 Stuk
40220008	LowBackSling	Polyester net, XL	1 Stuk
40220009	LowBackSling	Polyester net, XXL	1 Stuk







## HygieneSling



### Voor toiletbezoeken van actievere zorgvragers

HygieneSling is eenvoudig bij de zorgvrager aan te brengen en vergemakkelijkt het aankleden en uitkleden van de zorgvrager bij toiletbezoeken. HygieneSling beschikt over gescheiden beensteunen, waardoor de zorgvrager niet op de tilband hoeft te zitten. In plaats daarvan biedt de tilband maximale steun achter de rug, omhoog tot onder de armen en onder de benen. Deze tilband vereist dat de zorgvrager voldoende rompstabiliteit heeft. HygieneSling is leverbaar in twee uitvoeringen, met riem of met riem en extra rugsteun, en in verschillende maten, alle voor zorgvragers met een gewicht tot maximaal 300 kg.

Art.nr.	Productnaam	Omschrijving	Eenheid
43504002	HygieneSling	Polyester, met riem, XXS	1 Stuk
43504003	HygieneSling	Polyester, met riem, XS	1 Stuk
43504004	HygieneSling	Polyester, met riem, S	1 Stuk
43504006	HygieneSling	Polyester, met riem, M	1 Stuk
43504007	HygieneSling	Polyester, met riem, L	1 Stuk
43504008	HygieneSling	Polyester, met riem, XL	1 Stuk
43504009	HygieneSling	Polyester, met riem, XXL	1 Stuk
43904003	HygieneSling	Polyester, extra rugsteun, XS	1 Stuk
43904004	HygieneSling	Polyester, extra rugsteun, S	1 Stuk
43904006	HygieneSling	Polyester, extra rugsteun, M	1 Stuk
43904007	HygieneSling	Polyester, extra rugsteun, L	1 Stuk
43904008	HygieneSling	Polyester, extra rugsteun, XL	1 Stuk



## Tilbanden

Gescheiden beensteunen / Lage rug



### HygieneLBSling



**Voor toiletbezoeken van zorgvragers met goede romp- en hoofdstabiliteit**

HygieneLB Sling is eenvoudig bij de zorgvrager aan te brengen en vergemakkelijkt het aankleden en uitkleden van de zorgvrager bij toiletbezoeken. HygieneLBSling is ontworpen voor gebruikers met een goede hoofd- en rompstabiliteit en voldoende spierspanning. De lage rug zorgt ervoor dat de gebruiker achter de rug wordt ondersteund, tot onder de armen, rond het bovenlichaam en onder de benen. HygieneLBSling is leverbaar in verschillende maten en geschikt voor voor zorgvragers met een maximaal gewicht van 300 kg.

Art.nr.	Productnaam	Omschrijving	Eenheid
43804002	HygieneLBSling	Polyester, XXS	1 Stuk
43804003	HygieneLBSling	Polyester, XS	1 Stuk
43804004	HygieneLBSling	Polyester, S	1 Stuk
43804006	HygieneLBSling	Polyester, M	1 Stuk
43804007	HygieneLBSling	Polyester, L	1 Stuk
43804008	HygieneLBSling	Polyester, XL	1 Stuk
43804009	HygieneLBSling	Polyester, XXL	1 Stuk





FlexibleSling, niet-gescheiden met toilet-opening

## FlexibleSling, undivided



### Ontlastend, flexibel en geeft optimale ondersteuning

FlexibleSling is buigzaam en zit flexibel rondom het lichaam en geeft de zorgvrager een gevoel van veiligheid. De tilband is leverbaar in 3 modellen: één met gescheiden beensteunen, één met niet-gescheiden beensteunen en één met niet-gescheiden beensteunen en toiletopening. FlexibleSling biedt veel ondersteuning en past zich aan de vorm van het lichaam van de zorgvrager aan. Na gebruik, kan het hulpmiddel in de rolstoel worden achtergelaten, doordat het de vorm aanneemt van de zitting. FlexibleSling, niet-gescheiden, is leverbaar in twee modellen, met en zonder toiletopening, en in verschillende maten, alle voor zorgvragers met een maximaal gewicht tot 300 kg.

FlexibleSling is ook beschikbaar met gedeelde beensteunen (pagina 70).

Art.nr.	Productnaam	Omschrijving	Eenheid
42521003	FlexibleSling, niet-gescheiden	Polyester net, XS	1 Stuk
42521004	FlexibleSling, niet-gescheiden	Polyester net, S	1 Stuk
42521006	FlexibleSling, niet-gescheiden	Polyester net, M	1 Stuk
42521007	FlexibleSling, niet-gescheiden	Polyester net, L	1 Stuk
42521008	FlexibleSling, niet-gescheiden	Polyester net, XL	1 Stuk
42521403	FlexibleSling, niet-gescheiden	Polyester net, met toilet-opening, XS	1 Stuk
42521404	FlexibleSling, niet-gescheiden	Polyester net, met toilet-opening, S	1 Stuk
42521406	FlexibleSling, niet-gescheiden	Polyester net, met toilet-opening, M	1 Stuk
42521407	FlexibleSling, niet-gescheiden	Polyester net, met toilet-opening, L	1 Stuk
42521408	FlexibleSling, niet-gescheiden	Polyester net, met toilet-opening, XL	1 Stuk



## ClassicHBSling



### Ontlast zorgvrager die veel ondersteuning nodig heeft

ClassicHBSling maakt een comfortabele en veilige zithouding mogelijk en geeft de zorgvrager een gevoel van veiligheid. De tilband is zodanig ontworpen dat deze eenvoudig in de stoel kan worden achtergelaten wanneer de transfer volbracht is. ClassicHBSling verschaft ondersteuning van de knieholten helemaal tot achter het hoofd. ClassicHBSling is gemaakt voor de meest voorkomende tilsituaties, zoals transfers van bed naar rolstoel, en is zelfs geschikt voor het tillen van zorgvragers met hoge beenamputaties. ClassicHBSling is leverbaar in verschillende maten en geschikt voor voor zorgvragers met een maximaal gewicht van 300 kg.



Art.nr.	Productnaam	Omschrijving	Eenheid
41522003	ClassicHBSling	Polyester net, XS	1 Stuk
41522004	ClassicHBSling	Polyester net, S	1 Stuk
41522006	ClassicHBSling	Polyester net, M	1 Stuk
41522007	ClassicHBSling	Polyester net, L	1 Stuk
41522008	ClassicHBSling	Polyester net, XL	1 Stuk



## Tilbanden

Niet-gescheiden beensteunen / Schouder – hoge rug



### ClassicSling



#### Ontlastende ondersteuning voor zorgvragers met goede hoofdstabiliteit

ClassicSling maakt een comfortabele en stabiele zithouding mogelijk en geeft de zorgvrager een gevoel van veiligheid. Het is zo gemaakt dat het makkelijk in de stoel kan worden achtergelaten nadat de transfer is voltooid, wat betekent dat de zorgvrager op de tilband zit. Het hulpmiddel biedt ondersteuning helemaal van de knieholten omhoog richting schouders. ClassicSling is ontworpen voor gebruik in de meest voorkomende tilsituaties zoals transfers van bed naar rolstoel. Het hulpmiddel is ook uitermate geschikt om zorgvragers met hoge beenamputaties te tillen. ClassicSling is leverbaar in verschillende maten en geschikt voor zorgvragers met een maximaal gewicht van 300 kg.

Art.nr.	Productnaam	Omschrijving	Eenheid
41222003	ClassicSling	Polyester net, XS	1 Stuk
41222004	ClassicSling	Polyester net, S	1 Stuk
41222006	ClassicSling	Polyester net, M	1 Stuk
41222007	ClassicSling	Polyester net, L	1 Stuk
41222008	ClassicSling	Polyester net, XL	1 Stuk



### BariSling



#### Voor extreem zwaarlijvige zorgvragers - vanaf 200 kg of meer

BariSling is zo gemaakt dat het zorgvragers met een gewicht vanaf 200 kg of meer kan tillen en verplaatsen. Het hulpmiddel kan gebruikt worden in combinatie met verrijdbare of plafondliften met een 4-punts tiljuk of met BariTurn. BariSling beschikt over zes ophangpunten. Tevens heeft het hulpmiddel twee tiljuk-lussen aan de achterzijde en 4 aan de onderzijde, onder de benen, om de druk op beter en comfortabeler te verdelen. BariSling is verkrijgbaar in polyester en in twee maten voor gebruikers met een maximaal gewicht van 570 kg.

Art.nr.	Productnaam	Omschrijving	Eenheid
47001010	BariSling	Polyester, XXXL	1 Stuk





## StretcherSling

StretcherSling wordt gebruikt in combinatie met een speciaal ontworpen tiljuk, StretcherBar, voor horizontaal tillen. Het hulpmiddel is uitgerust met 10 ophangpunten, vijf aan iedere kant van de zorgvrager, die een gelijkmatige ondersteuning bieden onder het hele lichaam. StretcherSling is zo ontworpen dat de zorgvrager in een liggende positie verplaatst kan worden. StretcherSling is verkrijgbaar in polyester en 1 maat. Allemaal voor gebruikers met een maximaal gewicht tot 300 kg.

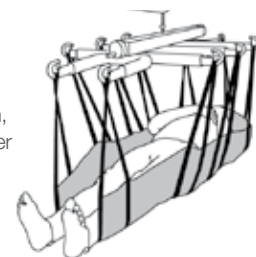

Art.nr.	Productnaam	Omschrijving	Eenheid
46502007	StretcherSling	Polyester, Één maat	1 Stuk

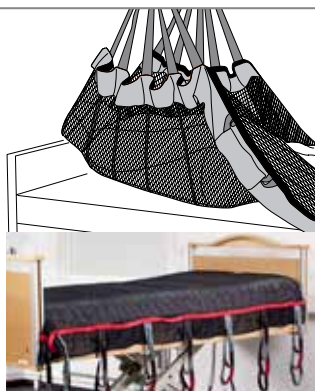

## SafeHandlingSheet

SafeHandlingSheet is een laken dat gebruikt wordt voor het horizontaal tillen of positioneren van een gebruiker in bed, zodat de zorgverlener zich niet overbodig hoeft in te spannen. De SafeHandlingSheet wordt gebruikt in combinatie met mobiele liften of vaste lift systemen en een tweepunts tiljuk. SafeHandlingSheet is gemaakt van polyester en is geschikt voor verschillende gebruikers en situaties.

Art.nr.	Productnaam	Omschrijving	Eenheid
47522007	SafeHandlingSheet	Polyester net, L, max 300 kg	1 Stuk
47542007	SafeHandlingSheet	Polyester net/WendyLett4Way, L, max 300 kg	1 Stuk



## PositioningSling

PositioningSling is een laken dat gebruikt wordt voor het horizontaal tillen of positioneren van een gebruiker in bed, zodat de zorgverlener zich niet overbodig hoeft in te spannen. De PositioningSling wordt gebruikt in combinatie met mobiele liften of vaste lift systemen en een tweepunts tiljuk.

Art.nr.	Productnaam	Omschrijving	Eenheid
547810	PositioningSling	Polyester, disposable, max 454 kg	10 Stuks







ThoraxSling

## ThoraxSling

ThoraxSling is een speciaal aangepast zit-naar-stand vest dat wordt gebruikt in combinatie met de zit-naar-stand liften; MiniLift200, MiniLift160 en MiniLift 125. Het is eenvoudig te bevestigen door de zorgverlener en geeft de gebruiker een gevoel van veiligheid tijdens het omhoogkomen en sta training. De ThoraxSling ondersteunt ook bij bezoeken aan het toilet. ThoraxSling is beschikbaar in twee modellen; een die ondersteuning biedt in de rug (ThoraxSling) en een die daarnaast ook ondersteuning geeft onder het zitvlak (ThoraxSling, met zitondersteuning). Ook is de ThoraxSling beschikbaar in verschillende materialen en maten. Beide modellen van de ThoraxSling zijn beschikbaar in duurzaam en makkelijk te verzorgen polyester. ThoraxSling van polyester is ontwikkeld voor gebruikers met een maximaal gewicht van 300 kg. De ThoraxSling is ook beschikbaar in een afwasbaar materiaal dat schoongemaakt kan worden met ontsmettingsmiddelen. Deze voorkomt de verspreiding van multi-resistentie en andere besmettelijke bacteriën. De ThoraxSling, afwasbaar is ontworpen voor gebruikers met een gewicht van maximaal 205 kg.

ThoraxSling,  
met zitondersteuning

Art.nr.	Productnaam	Omschrijving	Eenheid
45500003	ThoraxSling	Polyester, XS	1 Stuk
45500004	ThoraxSling	Polyester, S	1 Stuk
45500006	ThoraxSling	Polyester, M	1 Stuk
45500007	ThoraxSling	Polyester, L	1 Stuk
45500008	ThoraxSling	Polyester, XL	1 Stuk
45500009	ThoraxSling	Polyester, XXL	1 Stuk
445600004	ThoraxSling	Met zitondersteuning, polyester, S	1 Stuk
45600006	ThoraxSling	Met zitondersteuning, polyester, M	1 Stuk
45600007	ThoraxSling	Met zitondersteuning, polyester, L	1 Stuk
45600008	ThoraxSling	Met zitondersteuning, polyester, XL	1 Stuk



## Tilbanden

Opstaan / Staan / Lopen



### StandingVest

StandingVest is een tilvest dat gebruikt wordt voor het tillen/ondersteunen van een zorgvrager die gebruik maakt van een stasteun rond het lichaam. Het vest biedt ondersteuning in het kruis, rondom de romp en helemaal omhoog tot achter het hoofd. Voor de zorgverlener is het gemakkelijk te hanteren, en het geeft de zorgvrager een gevoel van veiligheid. StandingVest is gemaakt om de zorgvrager op een veilige en comfortabele manier te activeren. StandingVest is leverbaar in verschillende maten en geschikt voor zorgvragers met een maximaal gewicht van 300 kg.



Art.nr.	Productnaam	Omschrijving	Eenheid
44503003	StandingVest	Polyester, XS	1 Stuk
44503004	StandingVest	Polyester, S	1 Stuk
44503006	StandingVest	Polyester, M	1 Stuk
44503007	StandingVest	Polyester, L	1 Stuk
44503008	StandingVest	Polyester, XL	1 Stuk



### WalkingVest

WalkingVest is een tilvest dat gebruikt wordt voor het tillen en ondersteunen van een zorgvrager tijdens loopoefeningen met behulp van een vaste of verrijdbare lift. Het is eenvoudig te hanteren door de zorgverlener en geeft de zorgvrager een gevoel van veiligheid. WalkingVest is speciaal gemaakt om ondersteuning te bieden rondom het bovenlichaam en bij de liezen tijdens het opstaan en bij loopoefeningen, en wordt op zijn plaats gehouden met behulp van een opgevuld beenharnas. WalkingVest is speciaal gemaakt om de zorgvrager veilig en comfortabel te activeren. WalkingVest is leverbaar in verschillende maten en geschikt voor zorgvragers met een maximaal gewicht van 300 kg.



Art.nr.	Productnaam	Omschrijving	Eenheid
44200002	WalkingVest	Polyester, XXS	1 Stuk
44200003	WalkingVest	Polyester, XS	1 Stuk
44200004	WalkingVest	Polyester, S	1 Stuk
44200006	WalkingVest	Polyester, M	1 Stuk
44200007	WalkingVest	Polyester, L	1 Stuk
44200008	WalkingVest	Polyester, XL	1 Stuk







## BariVest

### Voor activering van erg grote en zware gebruikers

BariVest is een tilvest dat speciaal ontworpen is als hulpmiddel voor loopoefeningen voor zorgvragers met een gewicht van 180 kg of meer. Het kan gebruikt worden zowel met verrijdbare als vaste liften, met een 4-punts tiljuk of met BariTurn. BariVest heeft een rugdeel, een voorvak en een smaller vak in het midden om een comfortabele pasvorm te garanderen bij het kruis. Het is uitgerust met twee lussen voor het tiljuk, zowel voor als achter, evenals riemen op 3 niveaus. BariVest is leverbaar in verschillende maten en geschikt voor zorgvragers met een gewicht van max 570 kg.



Art.nr.	Productnaam	Omschrijving	Eenheid
47103010	BariVest	Polyester, XXXL	1 Stuk
47103011	BariVest	Polyester, XXXXL	1 Stuk



## LimbSling

LimbSling is ontwikkeld als comfortabel en handig hulpmiddel om benen of armen van zorgvragers omhoog te bewegen en zo decubitus beter te kunnen behandelen en verzorgen. LimbSling is het meest effectief als de zorgvrager lang of zwaarlijvig is. De liftband wordt toegepast door het onder de ledematen te plaatsen en de bandlussen te verbinden met het tiljuk. LimbSling is leverbaar in één maat.



Art.nr.	Productnaam	Omschrijving	Eenheid
49200006	LimbSling	Polyester, max 300 kg	1 Stuk

# Maattabel voor tilbanden.

## Gescheiden beensteunen / Hoge rug



Art.nr.	Productnaam	Materiaal/ Omschrijving	SWL	Maat	Gebruikers gewicht	Afmeting tilband	Totale hoogte tilband
40800002	HighBackSling	Polyester	300 kg	XXS	10-25 kg	20 cm	77 cm
40800003	HighBackSling	Polyester	300 kg	XS	20-35 kg	25 cm	85 cm
40800004	HighBackSling	Polyester	300 kg	S	30-55 kg	35 cm	91 cm
40800006	HighBackSling	Polyester	300 kg	M	50-90 kg	45 cm	94 cm
40800007	HighBackSling	Polyester	300 kg	L	80-110 kg	56 cm	98 cm
40800008	HighBackSling	Polyester	300 kg	XL	110-160 kg	62 cm	98 cm
40800009	HighBackSling	Polyester	300 kg	XXL	130-200 kg	70 cm	102 cm
40820002	HighBackSling	Polyester net	300 kg	XXS	10-25 kg	20 cm	77 cm
40820003	HighBackSling	Polyester net	300 kg	XS	20-35 kg	25 cm	85 cm
40820004	HighBackSling	Polyester net	300 kg	S	30-55 kg	35 cm	91 cm
40820006	HighBackSling	Polyester net	300 kg	M	50-90 kg	45 cm	94 cm
40820007	HighBackSling	Polyester net	300 kg	L	80-110 kg	56 cm	98 cm
40820008	HighBackSling	Polyester net	300 kg	XL	110-160 kg	62 cm	98 cm
40820009	HighBackSling	Polyester net	300 kg	XXL	130-200 kg	70 cm	102 cm
40822002	HighBackSling	Polyester net, <i>niet verst.</i>	300 kg	XXS	10-25 kg	20 cm	77 cm
40822003	HighBackSling	Polyester net, <i>niet verst.</i>	300 kg	XS	20-35 kg	25 cm	85 cm
40822004	HighBackSling	Polyester net, <i>niet verst.</i>	300 kg	S	30-55 kg	35 cm	91 cm
40822006	HighBackSling	Polyester net, <i>niet verst.</i>	300 kg	M	50-90 kg	45 cm	94 cm
40822007	HighBackSling	Polyester net, <i>niet verst.</i>	300 kg	L	80-110 kg	56 cm	98 cm
40822008	HighBackSling	Polyester net, <i>niet verst.</i>	300 kg	XL	110-160 kg	62 cm	98 cm
40822009	HighBackSling	Polyester net, <i>niet verst.</i>	300 kg	XXL	130-200 kg	70 cm	102 cm
40852002	HighBackSling	Plastic net	300 kg	XXS	10-25 kg	20 cm	77 cm
40852003	HighBackSling	Plastic net	300 kg	XS	20-35 kg	25 cm	85 cm
40852004	HighBackSling	Plastic net	300 kg	S	30-55 kg	35 cm	91 cm
40852006	HighBackSling	Plastic net	300 kg	M	50-90 kg	45 cm	94 cm
40852007	HighBackSling	Plastic net	300 kg	L	80-110 kg	56 cm	98 cm
40852008	HighBackSling	Plastic net	300 kg	XL	110-160 kg	62 cm	98 cm
40852009	HighBackSling	Plastic net	300 kg	XXL	130-200 kg	70 cm	102 cm
40890004	HighBackSling	Disposable, <i>non-woven</i>	200 kg	S	30-55 kg	35 cm	91 cm
40890006	HighBackSling	Disposable, <i>non-woven</i>	200 kg	M	50-90 kg	45 cm	94 cm
40890007	HighBackSling	Disposable, <i>non-woven</i>	200 kg	L	80-110 kg	56 cm	98 cm
40890008	HighBackSling	Disposable, <i>non-woven</i>	200 kg	XL	110-160 kg	62 cm	98 cm
40890009	HighBackSling	Disposable, <i>non-woven</i>	300 kg	XXL	150-250 kg	70 cm	102 cm
40700002	ShellHBSling	Polyester	300 kg	XXS	10-30 kg	17 cm	80 cm
40700003	ShellHBSling	Polyester	300 kg	XS	20-35 kg	25 cm	85 cm
40700004	ShellHBSling	Polyester	300 kg	S	30-55 kg	35 cm	94 cm
40700006	ShellHBSling	Polyester	300 kg	M	50-90 kg	40 cm	97 cm
40700007	ShellHBSling	Polyester	300 kg	L	80-120 kg	45 cm	98 cm
40700008	ShellHBSling	Polyester	300 kg	XL	110-160 kg	55 cm	100 cm
40700009	ShellHBSling	Polyester	300 kg	XXL	150-210 kg	65 cm	100 cm
42520002	FlexibleSling	Polyester net	300 kg	XXS	10-30 kg	20 cm	75 cm
42520003	FlexibleSling	Polyester net	300 kg	XS	20-35 kg	25 cm	81 cm
42520004	FlexibleSling	Polyester net	300 kg	S	25-55 kg	35 cm	90 cm
42520006	FlexibleSling	Polyester net	300 kg	M	50-75 kg	45 cm	102 cm
42520007	FlexibleSling	Polyester net	300 kg	L	70-110 kg	55 cm	102 cm
42520008	FlexibleSling	Polyester net	300 kg	XL	100-130 kg	65 cm	104 cm
42522002	FlexibleSling	Polyester net, <i>niet verst.</i>	300 kg	XXS	10-30 kg	20 cm	75 cm
42522003	FlexibleSling	Polyester net, <i>niet verst.</i>	300 kg	XS	20-35 kg	25 cm	81 cm
42522004	FlexibleSling	Polyester net, <i>niet verst.</i>	300 kg	S	25-55 kg	35 cm	90 cm
42522006	FlexibleSling	Polyester net, <i>niet verst.</i>	300 kg	M	50-75 kg	45 cm	102 cm
42522007	FlexibleSling	Polyester net, <i>niet verst.</i>	300 kg	L	70-110 kg	55 cm	102 cm
42522008	FlexibleSling	Polyester net, <i>niet verst.</i>	300 kg	XL	100-130 kg	65 cm	104 cm
42800004	AmpHBSling	Polyester	300 kg	S	35-60 kg	37 cm	90 cm
42800006	AmpHBSling	Polyester	300 kg	M	50-80 kg	45 cm	97 cm
42800007	AmpHBSling	Polyester	300 kg	L	70-110 kg	50 cm	100 cm
42800008	AmpHBSling	Polyester	300 kg	XL	100-130 kg	60 cm	100 cm



Gescheiden beensteunen / Hoge rug



Art.nr.	Productnaam	Materiaal/ Omschrijving	SWL	Maat	Gebruikers gewicht	Afmeting tilband	Totale hoogte tilband
40500002	BasicSling	Polyester	300 kg	XXS	10-25 kg	21 cm	63 cm
40500003	BasicSling	Polyester	300 kg	XS	20-35 kg	27 cm	65 cm
40500004	BasicSling	Polyester	300 kg	S	35-55 kg	37 cm	77 cm
40500006	BasicSling	Polyester	300 kg	M	45-80 kg	50 cm	89 cm
40500007	BasicSling	Polyester	300 kg	L	75-110 kg	60 cm	95 cm
40500008	BasicSling	Polyester	300 kg	XL	100-150 kg	65 cm	98 cm
40500009	BasicSling	Polyester	300 kg	XXL	140-200 kg	75 cm	98 cm
40520002	BasicSling	Polyester net	300 kg	XXS	10-25 kg	21 cm	63 cm
40520003	BasicSling	Polyester net	300 kg	XS	20-35 kg	27 cm	65 cm
40520004	BasicSling	Polyester net	300 kg	S	35-55 kg	37 cm	77 cm
40520006	BasicSling	Polyester net	300 kg	M	45-80 kg	50 cm	89 cm
40520007	BasicSling	Polyester net	300 kg	L	75-110 kg	60 cm	95 cm
40520008	BasicSling	Polyester net	300 kg	XL	100-150 kg	65 cm	98 cm
40520009	BasicSling	Polyester net	300 kg	XXL	140-200 kg	75 cm	98 cm
40522002	BasicSling	Polyester net, <i>niet verst.</i>	300 kg	XXS	10-25 kg	21 cm	63 cm
40522003	BasicSling	Polyester net, <i>niet verst.</i>	300 kg	XS	20-35 kg	27 cm	65 cm
40522004	BasicSling	Polyester net, <i>niet verst.</i>	300 kg	S	35-55 kg	37 cm	77 cm
40522006	BasicSling	Polyester net, <i>niet verst.</i>	300 kg	M	45-80 kg	50 cm	89 cm
40522007	BasicSling	Polyester net, <i>niet verst.</i>	300 kg	L	75-110 kg	60 cm	95 cm
40522008	BasicSling	Polyester net, <i>niet verst.</i>	300 kg	XL	100-150 kg	65 cm	98 cm
40522009	BasicSling	Polyester net, <i>niet verst.</i>	300 kg	XXL	140-200 kg	75 cm	98 cm
42700003	AmpSling	Polyester	300 kg	XS	20-40 kg	27 cm	85 cm
42700004	AmpSling	Polyester	300 kg	S	35-60 kg	37 cm	90 cm
42700006	AmpSling	Polyester	300 kg	M	50-80 kg	45 cm	97 cm
42700007	AmpSling	Polyester	300 kg	L	70-110 kg	50 cm	100 cm
42700008	AmpSling	Polyester	300 kg	XL	100-130 kg	60 cm	100 cm
42700009	AmpSling	Polyester	300 kg	XXL	120-180 kg	70 cm	100 cm
42720003	AmpSling	Polyester net	300 kg	XS	20-40 kg	27 cm	85 cm
42720004	AmpSling	Polyester net	300 kg	S	35-60 kg	37 cm	90 cm
42720006	AmpSling	Polyester net	300 kg	M	50-80 kg	45 cm	97 cm
42720007	AmpSling	Polyester net	300 kg	L	70-110 kg	50 cm	100 cm
42720008	AmpSling	Polyester net	300 kg	XL	100-130 kg	60 cm	100 cm
42720009	AmpSling	Polyester net	300 kg	XXL	120-180 kg	70 cm	100 cm



Gescheiden beensteunen / Lage rug



Art.nr.	Productnaam	Materiaal	SWL	Maat	Gebruikers gewicht	Afmeting tilband	Totale hoogte tilband
40200002	LowBackSling	Polyester	300 kg	XXS	10-25 kg	21 cm	60 cm
40200003	LowBackSling	Polyester	300 kg	XS	20-35 kg	27 cm	60 cm
40200004	LowBackSling	Polyester	300 kg	S	30-50 kg	37 cm	77 cm
40200006	LowBackSling	Polyester	300 kg	M	45-80 kg	47 cm	85 cm
40200007	LowBackSling	Polyester	300 kg	L	75-110 kg	57 cm	90 cm
40200008	LowBackSling	Polyester	300 kg	XL	100-140 kg	67 cm	92 cm
40200009	LowBackSling	Polyester	300 kg	XXL	130-190 kg	77 cm	92 cm
40220002	LowBackSling	Polyester net	300 kg	XXS	10-25 kg	21 cm	60 cm
40220003	LowBackSling	Polyester net	300 kg	XS	20-35 kg	27 cm	60 cm
40220004	LowBackSling	Polyester net	300 kg	S	30-50 kg	37 cm	77 cm
40220006	LowBackSling	Polyester net	300 kg	M	45-80 kg	47 cm	85 cm
40220007	LowBackSling	Polyester net	300 kg	L	75-110 kg	57 cm	90 cm
40220008	LowBackSling	Polyester net	300 kg	XL	100-140 kg	67 cm	92 cm
40220009	LowBackSling	Polyester net	300 kg	XXL	130-190 kg	77 cm	92 cm

**LET OP!**  
 Om de juiste maat en het meest geschikte model en materiaal voor de zorgvrager in kwestie te bepalen, is het nodig om vooraf goed de maten op te nemen en de tilbanden te passen. De maattabel met afmetingen en aanbevelingen is slechts bedoeld ter ondersteuning om de keuze eenvoudiger te maken.  
 De afmetingen van de tilband in cm vormen een indicatie van de maximale heupbreedte van de zorgvrager.  
 De heupbreedte van de zorgvrager mag 10 cm breder of smaller zijn dan de afmetingen van de tilband in cm. De breedte van het tilvest geeft een indicatie van de omtrek van de romp van de zorgvrager. De omtrek van de romp van de zorgvrager zou binnen +/- 10 cm van de livest-breedte moeten zijn. De tilband is te breed als de billen van de zorgvragers teveel door de laagste opening glijden of als de beensteunen naar voren glijden naar de achterkant van de knieën.  
 De tilband is te smal als het gezicht van de zorgvrager te dicht op het tijk zit, als de beensteunen in het kruis snijden of als de tilbanden te strak voelen of er te strak uitzien.

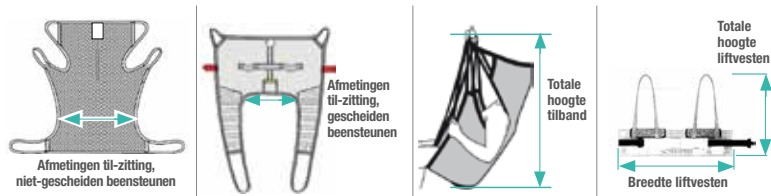

# Tillen

## Niet gescheiden beensteunen / Hoge en schouderhoge rug



Art.nr.	Productnaam	Materiaal	SWL	Maat	Gebruikers gewicht	Afmeting tilband	Totale hoogte tilband
42521003	FlexibleSling, <i>niet-gescheiden</i>	Polyester net	300 kg	XS	20-40 kg	75 cm	80 cm
42521004	FlexibleSling, <i>niet-gescheiden</i>	Polyester net	300 kg	S	30-70 kg	85 cm	85 cm
42521006	FlexibleSling, <i>niet-gescheiden</i>	Polyester net	300 kg	M	60-90 kg	94 cm	93 cm
42521007	FlexibleSling, <i>niet-gescheiden</i>	Polyester net	300 kg	L	80-130 kg	105 cm	96 cm
42521008	FlexibleSling, <i>niet-gescheiden</i>	Polyester net	300 kg	XL	110-180 kg	115 cm	98 cm
41522003	ClassicHBSling	Polyester net	300 kg	XS	20-40 kg	30 cm	95 cm
41522004	ClassicHBSling	Polyester net	300 kg	S	30-60 kg	40 cm	98 cm
41522006	ClassicHBSling	Polyester net	300 kg	M	55-85 kg	48 cm	106 cm
41522007	ClassicHBSling	Polyester net	300 kg	L	80-120 kg	65 cm	110 cm
41522008	ClassicHBSling	Polyester net	300 kg	XL	110-140 kg	80 cm	115 cm
41222003	ClassicSling	Polyester net	300 kg	XS	20-40 kg	30 cm	80 cm
41222004	ClassicSling	Polyester net	300 kg	S	30-60 kg	38 cm	90 cm
41222006	ClassicSling	Polyester net	300 kg	M	55-85 kg	46 cm	95 cm
41222007	ClassicSling	Polyester net	300 kg	L	80-120 kg	63 cm	98 cm
41222008	ClassicSling	Polyester net	300 kg	XL	110-140 kg	80 cm	100 cm
47001010	BariSling	Polyester	570 kg	XXXL	200-350 kg	-	-

## Naar en van toilet / Hoge rug



Art.nr.	Productnaam	Materiaal	SWL	Maat	Gebruikers gewicht	Afmeting tilband	Totale hoogte tilband
43704002	HygieneHBSling	Polyester	300 kg	XXS	10-30 kg	25 cm	92 cm
43704003	HygieneHBSling	Polyester	300 kg	XS	25-45 kg	28 cm	92 cm
43704004	HygieneHBSling	Polyester	300 kg	S	40-60 kg	30 cm	96 cm
43704006	HygieneHBSling	Polyester	300 kg	M	55-80 kg	35 cm	102 cm
43704007	HygieneHBSling	Polyester	300 kg	L	75-110 kg	41 cm	102 cm
43704008	HygieneHBSling	Polyester	300 kg	XL	90-130 kg	46 cm	104 cm
43704009	HygieneHBSling	Polyester	300 kg	XXL	120-170 kg	60 cm	104 cm
42521403	FlexibleSling, <i>niet-gescheiden*</i>	Polyester net	300 kg	XS	20-40 kg	75 cm	80 cm
42521404	FlexibleSling, <i>niet-gescheiden*</i>	Polyester net	300 kg	S	30-70 kg	85 cm	85 cm
42521406	FlexibleSling, <i>niet-gescheiden*</i>	Polyester net	300 kg	M	60-90 kg	94 cm	93 cm
42521407	FlexibleSling, <i>niet-gescheiden*</i>	Polyester net	300 kg	L	80-130 kg	105 cm	96 cm
42521408	FlexibleSling, <i>niet-gescheiden*</i>	Polyester net	300 kg	XL	110-180 kg	115 cm	98 cm

\*) met toilet-opening

## Naar en van toilet / Lage rug



Art.nr.	Productnaam	Materiaal/ Omschrijving	SWL	Maat	Gebruikers gewicht	Afmeting tilband	Totale hoogte tilband
43504002	HygieneSling	Polyester, <i>met riem</i>	300 kg	XXS	10-30 kg	25 cm	50 cm
43504003	HygieneSling	Polyester, <i>met riem</i>	300 kg	XS	25-45 kg	35 cm	65 cm
43504004	HygieneSling	Polyester, <i>met riem</i>	300 kg	S	40-60 kg	48 cm	75 cm
43504006	HygieneSling	Polyester, <i>met riem</i>	300 kg	M	55-85 kg	55 cm	87 cm
43504007	HygieneSling	Polyester, <i>met riem</i>	300 kg	L	75-100 kg	60 cm	93 cm
43504008	HygieneSling	Polyester, <i>met riem</i>	300 kg	XL	90-130 kg	80 cm	95 cm
43504009	HygieneSling	Polyester, <i>met riem</i>	300 kg	XXL	120-170 kg	90 cm	95 cm
43904003	HygieneSling	Polyester, <i>extra rugsteun</i>	300 kg	XS	25-45 kg	35 cm	65 cm
43904004	HygieneSling	Polyester, <i>extra rugsteun</i>	300 kg	S	40-60 kg	48 cm	75 cm
43904006	HygieneSling	Polyester, <i>extra rugsteun</i>	300 kg	M	55-85 kg	55 cm	87 cm
43904007	HygieneSling	Polyester, <i>extra rugsteun</i>	300 kg	L	75-100 kg	60 cm	93 cm
43904008	HygieneSling	Polyester, <i>extra rugsteun</i>	300 kg	XL	90-130 kg	80 cm	95 cm
43804002	HygieneLBSling	Polyester	300 kg	XXS	10-30 kg	25 cm	92 cm
43804003	HygieneLBSling	Polyester	300 kg	XS	25-45 kg	28 cm	92 cm
43804004	HygieneLBSling	Polyester	300 kg	S	40-60 kg	30 cm	96 cm
43804006	HygieneLBSling	Polyester	300 kg	M	55-80 kg	35 cm	102 cm
43804007	HygieneLBSling	Polyester	300 kg	L	75-110 kg	41 cm	102 cm
43804008	HygieneLBSling	Polyester	300 kg	XL	90-130 kg	46 cm	104 cm
43804009	HygieneLBSling	Polyester	300 kg	XXL	120-170 kg	60 cm	104 cm

### Horizontaal tillen / draaien



Art.nr.	Productnaam	Materiaal/ Omschrijving	SWL	Maat	Gebruikers gewicht	Afmeting tilband	Breedte
46502007	StretcherSling	Polyester	300 kg	Één maat	50-200 kg	180 cm	86 cm
46592007	StretcherSling	Disposable, non-woven	300 kg	Één maat	50-200 kg	180 cm	86 cm
47522007	SafeHandlingSheet	Polyester net	300 kg	L	50-300 kg	240 cm	115 cm
47542007	SafeHandlingSheet	Polyester net/WL4W	300 kg	L	50-300 kg	240 cm	115 cm
47502008	SafeHandlingSheet	Polyester	400 kg	XL	50-400 kg	240 cm	115 cm
47502009	SafeHandlingSheet	Polyester, verst.	570 kg	XXL	50-570 kg	240 cm	130 cm
547810	PositioningSling	Disposable, non-woven, polyester	454 kg	Één maat	50-400 kg	198 cm	132 cm

### Opstaan / Staàn met MiniLift



Art.nr.	Productnaam	Materiaal/ Omschrijving	SWL	Maat	Gebruikers gewicht	Breedte Liftvest
45500003	ThoraxSling	Polyester	300 kg	XS	20-50 kg	85 cm
45500004	ThoraxSling	Polyester	300 kg	S	30-60 kg	94 cm
45500006	ThoraxSling	Polyester	300 kg	M	50-80 kg	104 cm
45500007	ThoraxSling	Polyester	300 kg	L	70-110 kg	124 cm
45500008	ThoraxSling	Polyester	300 kg	XL	100-150 kg	146 cm
45500009	ThoraxSling	Polyester	300 kg	XXL	140-200 kg	170 cm
45545600004	ThoraxSling	Polyester, met aanvul. zitting	300 kg	S	30-60 kg	94 cm
45600006	ThoraxSling	Polyester, met aanvul. zitting	300 kg	M	50-80 kg	104 cm
45600007	ThoraxSling	Polyester, met aanvul. zitting	300 kg	L	70-110 kg	124 cm
45600008	ThoraxSling	Polyester, met aanvul. zitting	300 kg	XL	100-150 kg	146 cm

### Staàn / Lopen

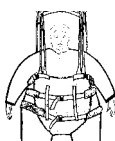

Art No.	Productnaam	Materiaal	SWL	Maat	Gebruikers gewicht	Breedte Liftvest	Totale hoogte Liftvest
44503003	StandingVest	Polyester	300 kg	XS	15-40 kg	82 cm	68 cm
44503004	StandingVest	Polyester	300 kg	S	20-50 kg	96 cm	73 cm
44503006	StandingVest	Polyester	300 kg	M	40-60 kg	110 cm	73 cm
44503007	StandingVest	Polyester	300 kg	L	50-80 kg	122 cm	73 cm
44503008	StandingVest	Polyester	300 kg	XL	70-100 kg	130 cm	73 cm
44200002	WalkingVest	Polyester	300 kg	XXS	15-40 kg	60 cm	67 cm
44200003	WalkingVest	Polyester	300 kg	XS	25-50 kg	70 cm	68 cm
44200004	WalkingVest	Polyester	300 kg	S	40-60 kg	82 cm	68 cm
44200006	WalkingVest	Polyester	300 kg	M	55-80 kg	96 cm	73 cm
44200007	WalkingVest	Polyester	300 kg	L	75-100 kg	110 cm	73 cm
44200008	WalkingVest	Polyester	300 kg	XL	90-110 kg	122 cm	73 cm
44200009	WalkingVest	Polyester	300 kg	XXL	100-130 kg	142 cm	75 cm
47103010	BariVest	Polyester	570 kg	XXXL	180-300 kg	190-280 cm	-
47103011	BariVest	Polyester	570 kg	XXXXL	250-570 kg	230-310 cm	-

## Tilbanden

### Accessoires



### AdjustmentLoop

AdjustmentLoop is een verlengingsband, voornamelijk gebruikt om de tilbanden van het juk uit te breiden tot op de gewenste hoogte. Bijvoorbeeld om zorgvragers in een meer achterover leunende positie te kunnen plaatsen of ze in de gelegenheid te stellen meer rechtop te gaan zitten, of om een betere balans te krijgen, bijvoorbeeld voor zorgvragers met halfzijdige verlamming. AdjustmentLoop is leverbaar in twee lengtematen, beide voor zorgvragers met een maximaal gewicht van 300 kg.

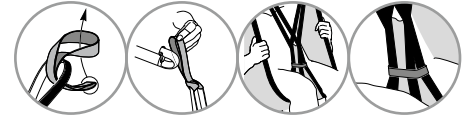

Art.nr.	Productnaam	Omschrijving	Eenheid
49182006	AdjustmentLoop	18 cm, biedt een verlenging van ongeveer 12 cm	1 Paar
49182007	AdjustmentLoop	28 cm, biedt een verlenging van ongeveer 22 cm	1 Paar



### HeadSupport

HeadSupport is een accessoire voor tilbanden zonder hoofdsteun.

HeadSupport wordt geplaatst rondom het hoofd van de zorgvrager en vervolgens vastgemaakt aan de tiljuchaken om extra ondersteuning voor het hoofd te bieden. HeadSupport heeft drie lussen aan beide kanten om zo de meest geschikte lengte te kiezen. Wij raden u aan verschillende modellen tilband te bestuderen om de behoefte voor een tilband met hoofdsteun te bepalen. Maximaal gewicht is 300 kg.



Art.nr.	Productnaam	Omschrijving	Eenheid
49302000	HeadSupport	Polyester, één maat	1 Stuk



### SoftLegSupport

Drukgevoelige zorgvragers hebben soms behoefte aan extra zachte beensteunen. SoftLegSupports zijn gevoerde hoezen die gebruikt kunnen worden in de beensteunen van tilbanden met gescheiden beensteunen. SoftLegSupports worden per paar verkocht en zijn voor de zorgverlener gemakkelijk toe te passen.

Art.nr.	Productnaam	Omschrijving	Eenheid
49373003	SoftLegSupport	XS	1 Paar
49373006	SoftLegSupport	S/M	1 Paar
49373007	SoftLegSupport	L/XL	1 Paar



## StrapsPadding

StrapsPadding zijn gevoerde tilbandhoezen die kunnen worden gebruikt als extra vulling op de banden van een tilband om de druk voor zorgvragers te verlichten. StrapsPadding kunnen op zeer veel verschillende manieren worden geplaatst, om het comfort voor de zorgvrager te verhogen, bijvoorbeeld voor zorgvragers in een sterk leunende zitpositie en/of met ongecontroleerde bewegingen. Ze worden vastgemaakt met klittenband en zijn daardoor zeer eenvoudig aan te brengen, te verplaatsen of te verwijderen voor schoonmaak. StrapsPadding kan worden gebruikt voor alle soorten tilbanden met gescheiden beensteunen.



Art.nr.	Productnaam	Omschrijving	Eenheid
49373300	StrapsPadding	Gevoerde tilbandhoezen	2 Stuks



## NameTag

NameTag is een merklabe van stof dat eenvoudig kan worden vastgemaakt en verwijderd. Het merklabe kan ook simpel verwisseld worden van het ene naar het andere product. NameTag wordt veilig bevestigd en kan gewassen worden tot 90° C.

Art.nr.	Productnaam	Omschrijving	Eenheid
49700001	NameTag	Merklabe van textiel	10 Stuks



## LoopTag

LoopTag is een accessoire voor lifting slings. Het wordt gebruikt voor het eenvoudig en tijdelijk markeren van de lifting slings lussen die voor een specifieke gebruiker moeten worden gebruikt. LoopTag is alleen verkrijgbaar in oranje en wordt geleverd in een verpakking van vier stuks.

Art.nr.	Productnaam	Omschrijving	Eenheid
49982000	LoopTag	Accessoire voor lifting sling	4 Stuks

# Veiligheidsinformatie voor transfer- en tilhulpmiddelen.



## Visuele inspectie

Verzeker u ervan dat het materiaal en de naden niet beschadigd zijn. Controleer of het materiaal niet versleten of gebleekt is.



## Mechanische belasting of spanning

Oefen enige druk uit op de gespen en handvatten en controleer of ze niet opengaan of breken onder een zware belasting.



## Stabiliteitstest

Buig de plaat zorgvuldig om vast te stellen dat het elastisch is, maar tegelijk vast en stevig aanvoelt.



## Wrijvingstest

Lage wrijvingsweerstand – Controleer of het oppervlak glad is en zonder moeite kan glijden. Vergelijk het met een nieuw product.

Hoge weerstand – Controleer of het oppervlak ruw is en het transferhulpmiddel verhindert te bewegen. Vergelijk ook met een nieuw product.

## Wees er zeker van dat uw transferhulpmiddel in perfecte staat verkeert!

Transferhulpmiddelen worden ook ouder. Voer regelmatig controles uit om er zeker van te zijn dat ze veilig gebruikt kunnen worden en in perfecte staat verkeren. Een hulpmiddel dat niet aan de gestelde eisen voldoet, moet onmiddellijk uit gebruik worden gehaald.

### Hulpmiddelen met handvatten en banden



Controleer de veiligheid!

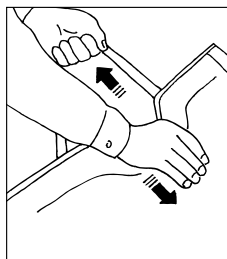

### Hulpmiddelen met gespen



Controleer de veiligheid!

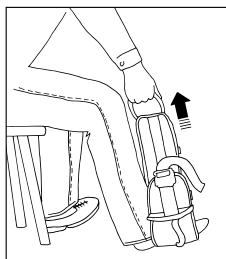

### Hulpmiddelen met een stijve kern



Controleer de veiligheid!

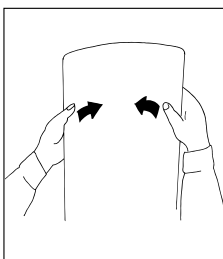

### Hulpmiddelen met lage of hoge wrijvingsweerstand



Controleer de veiligheid!

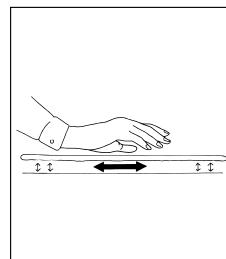

### Hulpmiddelen met lussen



Controleer de veiligheid!

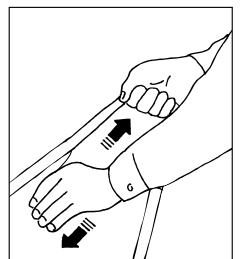

### Meer informatie

Bezoek onze website om alle documentatie te downloaden en meer te lezen over de functie en onderhoud van onze producten. Op onze website vindt u ook videoclips en instructies hoe de producten gebruikt moeten worden. Maar vergeet niet de handleiding te lezen!

**DHG**  
Moving Health Forward



# Wij kunnen u helpen met het verbeteren van uw werkomgeving.



## CHECK

"Check" is een hulpmiddel voor het systematisch beheren van de werkomgeving door indeling, evaluatie, kwaliteitsgarantie van werkmethodes, gevolgd door advies over geschikte trainingen en de juiste transferhulpmiddelen voor veilige patiënt transfers. Het maakt ook deel uit van het transfer concept van Direct Healthcare Group.

### Breng uw transfers in beeld en herken risicovolle situaties

Check is een hulpmiddel ontwikkeld voor het faciliteren van een volledige review en evaluatie van de handelingen met betrekking tot patiënt transfers. Het doel van Check is zowel om garant te staan voor kwalitatieve werkmethodes als de beschikbaarheid van relevante trainingen en transferondersteunende hulpmiddelen om de werkomgeving te verbeteren, de goede ergonomie te promoten en om een hoge zorgkwaliteit te verzekeren. Het is ook een kans voor de zorgafdeling om de kosten te verlagen van overbelasting en decubitus.

Check voorziet u van informatie over hoe patiënt transfers hedendaags uitgevoerd worden, welke hulpmiddelen worden gebruikt, welke kennis de zorgverleners bezitten en hoe moeilijk de transfers ervaren worden door de zorgverleners. Gebaseerd op de resultaten van uw eigen indeling en evaluatie wordt het voor u niet alleen mogelijk om gevaarlijke situaties te herkennen binnen uw eigen werkomgeving, maar ook om een actieplan op te zetten met geschikte verbeterpunten.

De risicobeoordeling kan samen opgezet worden met een fysiotherapeut, een ergotherapeut, een dokter, een cliënt transfer instructeur of een bedrijfszorg. Vergeet niet om ook de uitkomsten van uw bevindingen te evalueren door een nieuwe Check uit te voeren na een bepaalde tijd. Regelmatige opvolgingen worden sterk geadviseerd en waarom zou u er geen gewoonte van maken om altijd een Check te doen wanneer de routines veranderen, wanneer er een ongeluk is of wanneer iemand een geval van gevaar voor patiënt transfers aangeeft.

### De verantwoordelijkheden van het management

In bepaalde landen bestaat wetgeving waarin de verantwoordelijkheid van het management op dit gebied duidelijk is verwoord. Maar samenwerking tussen werkgever en werknemer is noodzakelijk een must voor een functionerende werkomgeving. Check is een ondersteuning voor systematisch werkomgevingsbeheer. Met Check wordt het veel eenvoudiger om te voldoen aan de wettelijke vereisten voor prestaties en documentatie van risicobeoordelingen en actieplannen.



#### Check de werkomgeving

Gebruik de Check om uw werkomgeving te verbeteren. De Check is een hulpmiddel om de werkomgeving omtrent Patient Handling inzichtelijk te maken, te evalueren en te verbeteren.

## Meer informatie

Neem contact op met uw lokale Direct Healthcare Group partner. Wij kunnen ook ondersteunen bij het invullen van een Check vragenlijst voor uw werkomgeving, assisteren bij het analyseren van de resultaten en een voorstel voor hulpmiddelen op maat maken voor uw werkomgeving. Al onze contactgegevens vindt u op onze website; [www.directhealthcaregroup.com](http://www.directhealthcaregroup.com).



## Onze merken:



## Specialistische Zorgstoelen

De gespecialiseerde zitproducten van Kirton voor patiënten met complexe zorgbehoeften zijn ontworpen voor comfort, ondersteuning en stabiliteit. De zitproducten van Kirton zijn gebaseerd op klinisch bewezen decubituszorg en bevorderen effectief de mobiliteit en onafhankelijkheid, die van essentieel belang zijn voor het behoud van de kwaliteit van het dagelijks leven.

**Direct Healthcare  
Services**

## Anti decubitus oplossingen

Direct Healthcare Services is toonaangevend in de gezondheidstoepassing van decubituspreventie en ontwerpt en vervaardigt een uitgebreid assortiment van klinisch bewezen decubituszorgoplossingen, waaronder matrassystemen, zitkussens en oplegmatrassen, met de beste prijs-kwaliteitverhouding.

**SystemRoMedic™**

## Transferhulpmiddelen

System Romedic™ is een complete oplossing voor al uw transfersituaties. Het concept omvat transfer-, positionerings-, ondersteunings- en tilhulpmiddelen. De oplossingen zijn gebaseerd op eenvoud, logisch denken, ergonomische principes en design met zowel aandacht voor de zorgvrager, als de zorggever.

**Linido**

## Badkamerhulpmiddelen

Met veiligheid als uitgangspunt en met aandacht voor ergonomie, gebruiksvriendelijkheid en duurzaamheid ontwerpt en produceert Linido al meer dan 80 jaar kwaliteitsproducten voor gebruik in de thuisomgeving en in de gezondheidszorg. Het complete assortiment biedt gebruikers in elke badkamer- of toiletsituatie een zo groot mogelijke mate van autonomie.

**ēthos**  
EDUCATION PROGRAMME

## Ethos Education Programme

Als wereldwijde aanbieder van totaaloplossingen is Direct Healthcare Group zich er terdege van bewust dat apparatuur alleen optimaal kan worden gebruikt als de gebruikers ervan inzicht hebben in alle mogelijkheden van een apparaat en hoe het moet worden gebruikt. Met het Ethos Education Programme is dit inzicht vertaald in het aanbieden van 4 ADAP-geaccrediteerde trainingsmodules, ontworpen om kennis en vaardigheden te ontwikkelen en tegelijkertijd de kwaliteit en veiligheid van de zorg te verbeteren. Het Ethos Education Programme is gratis beschikbaar voor zorgprofessionals.

## SystemRoMedic™

### Al meer dan 30 jaar in dienst van de eenvoud

SystemRoMedics unieke en eenvoudige transferconcept is het meest uitgebreide en complete assortiment van slimme, gemakkelijk te gebruiken en veilige transferhulpmiddelen op de markt. SystemRoMedic is er voor alle soorten transfers van zorgvragers en voldoet aan alle eisen om een zorgvrager veilig te transfereren.

De filosofie achter het transferassortiment is gericht op het voorkomen en verminderen van beroeps gerelateerde problemen. Hierdoor worden zorgvragers in staat gesteld om een grotere mate van onafhankelijkheid en zelfredzaamheid te ervaren. Door een unieke combinatie van scholing, training en een compleet assortiment van efficiënte transferhulpmiddelen, biedt SystemRoMedic een aanmerkelijke verbetering van zowel werkomstandigheden als zorgkwaliteit. Daarnaast levert het assortiment een beduidende kostenbesparing op.

Al meer dan 30 jaar biedt SystemRoMedic eenvoudige oplossingen aan met fantastische resultaten en maakt daardoor het dagelijks leven geakklijker voor zowel zorgvragers als personeel in de zorgsector.

SystemRoMedic is een merk van Direct Healthcare Group.

**Direct Healthcare Group biedt oplossingen en ondersteuning om de onafhankelijkheid van mindervaliden en oudere mensen te vergroten. Ook bieden de oplossingen een beter werkcomfort voor zorgverleners.**



# DHG

Moving Health Forward

#### Direct Healthcare Group BV

Weteringweg 5-9  
2641 KM Pijnacker  
Tel: +31 (0)15 369 54 40  
[www.directhealthcaregroup.com/nl](http://www.directhealthcaregroup.com/nl)  
[info.nl@directhealthcaregroup.com](mailto:info.nl@directhealthcaregroup.com)



# DHG

Moving Health Forward

#### Direct Healthcare Group Sverige AB

Torshamnsgatan 35,  
SE-164 40 Kista, Sweden  
Tel: +46 (0)8-557 62 200  
[www.directhealthcaregroup.com](http://www.directhealthcaregroup.com)  
[info@directhealthcaregroup.com](mailto:info@directhealthcaregroup.com)