



Moving Health Forward

DA Brugermanual

VENDLET

Standard



Tillykke med Deres nye VENDLET system.

VENDLET benyttes til håndtering af den sengeliggende, f.eks.:

- vending til sideleje, bugleje eller rygleje
- forflytning fra side til side i sengen
- til at trække den sengeliggende højere op i sengen
- mobilisere den sengeliggende ind og ud ad sengen

Denne manual omfatter modellen VENDLET Standard.



Max. brugervægt er 250 kg

Instruktionerne i denne manual skal følges. Vendlet ApS påtager sig intet ansvar, hvis VENDLET Standard anvendes, forandres eller sættes sammen på anden vis end angivet i denne manual.

Denne manual er delt op i tre dele:

- Del 1 indeholder generelle informationer, som er nyttige for alle med ansvar for indkøb, visitering, brug, montering og vedligeholdelse af VENDLET Standard.
- Del 2 er en brugermanual, der indeholder oplysninger om betjening og daglig vedligeholdelse af VENDLET Standard.
- Del 3 er en teknisk manual, der indeholder oplysninger om montering samt vedligeholdelse og service af VENDLET Standard.

Indhold

Del 1: Generelle informationer

Anvendelsesområde	04
Produktbeskrivelse	04
Kompatibilitet Seng og Madras	06
Garanti og levetid	07
Symboler	08

Del 2: Brugermanual

Betjening	09
Montering af Lagner	14
Evakuering	16
Daglig Vedligeholdelse	17

Del 3: Teknisk manual

Udpakning	20
Montering	21
Placering af Quick Guide	26
Øvrigt Tilbehør	26

Tjekliste ved Slutkontrol	27
Afmontering, Opbevaring og Genopsætning	28
Vedligeholdelse/Eftersyn	28
Fjlfinding	30
Tekniske Data	31
Ydeevne	32
Miljø Forhold og Bortskaffelse	32

DEL 1: GENERELLE INFORMATIONER

Anvendelsesområde

VENDLET Standard kan benyttes til at forflytte sengeliggende til sideleje, bugleje eller rygleje, fra side til side af sengen samt trække den sengeliggende højere op i sengen. VENDLET Standard kan også benyttes ved mobilisering ind og ud ad sengen.

VENDLET Standard skåner plejeren for fysisk belastning og tunge løft i forbindelse med håndteringen af den sengeliggende. Vendingen/håndteringen foregår ved tryk på en håndbetjening, hvilket giver plejeren mulighed for at støtte den sengeliggende og sikre en korrekt og behagelig lejring. Det giver plads til nærvær i plejen, hvilket øger personalets arbejdsglæde og borgerens trivsel.

Borgeren oplever en ensartet og rolig vending, som er behagelig, idet lagnet understøtter kroppen i hele længden.

Målgruppe

Målgruppen er voksne, der modtager pleje, påklædning, hygiejne mv. i sengen. Ofte er det borgere, som liftes ind og ud ad sengen eller borgere, som mobiliseres ved hjælp af et stå hjælpemiddel. Brugeren er derfor typisk sengeliggende med få fysiske og/eller kognitive ressourcer samt palliative patienter.

VENDLET Standard er også velegnet til borgere, der er tryksårstruede, idet den ensartede og rolige forflytning med lagnet minimerer friktion og dermed shear, der kan forårsage skade på væv og føre til sår. Endvidere ses VENDLET ofte at have en positiv effekt på borgere med rum- / retningsforstyrrelser.

VENDLET Standard er beregnet til voksne borgere, der vejer mellem 30 og 250 kg, med en højde på mindst 146 cm og en BMI på over 17.

Der er ingen kontraindikationer for brugen af VENDLET Standard. Inden VENDLET Standard tages i brug, er det dog vigtigt at vurdere, om systemet er egnet til den aktuelle borger. Det kan være nødvendigt at tage særlige forholdsregler, hvis f.eks. borgeren er meget urolig i sengen eller har en atypisk anatomi.

Rehabilitering

VENDLET Standard er ikke designet til, at borgeren selv skal betjene den. Hvis en risikovurdering udarbejdet af den ansvarlige fagperson imidlertid viser, at borgeren er i stand til at tage del i forflytningen f.eks. ved selv at betjene håndbetjeningen, kan det være en del af den rehabiliterende indsats.

Risikovurderingen bør tage højde for den sengeliggendes fysiske, kognitive og palliative ressourcer. Risikovurderingen skal være tilgængelig ved sengen og opdateres løbende.

Vendlet ApS kan ikke drages til ansvar for risikovurderingen eller konklusioner på baggrund af denne.

Personale

Inden VENDLET Standard tages i brug skal det sikres, at plejepersonalet/brugeren har læst "Del 2 - Brugermanual", og at manual og quick guide forefindes ved sengen.

Miljø

VENDLET Standard kan bruges i alle anvendelsesmiljøer (1-5), f.eks. hospitaler, plejehjem og hjemmepleje / private hjem.

Produktbeskrivelse

VENDLET Standard består af to ruller, der er udstyret med motorer. Motorrullen på den sengeliggendes venstre side har en blå farvemarkering og motorrullen på den sengeliggendes højre side har en rød farvemarkering.

På hver motorrulle er der en lang rille, som gør det muligt at fæstne et langt trækklagen mellem de to motorruller. Trækklagen vikles omkring de to motorruller, hvorved det er muligt at bevæge trækklagen fra side til side.

For at reducere trækklagens friktion mod madrassen, monteres der et glidelagen under trækklagen.

Der er fire hjørnestopler med indbyggede aktuatorer, som gør det muligt at hæve og sænke motorrullerne via håndbetjeningen.

Monteringsbeslagene kan justeres i højden således, at VENDLET Standard kan tilpasses den enkelte seng og madras.

VENDLET Standard består desuden af en kontrolenhed og en håndbetjening. Kontrolenheden er placeret under sengen, oftest på sengens bundramme.

Når motorrullerne er hævet, fungerer VENDLET Standard som en sengehest.

VENDLET Standard er teleskopisk i længden og kan forlænges fra 200 cm til 220 cm.

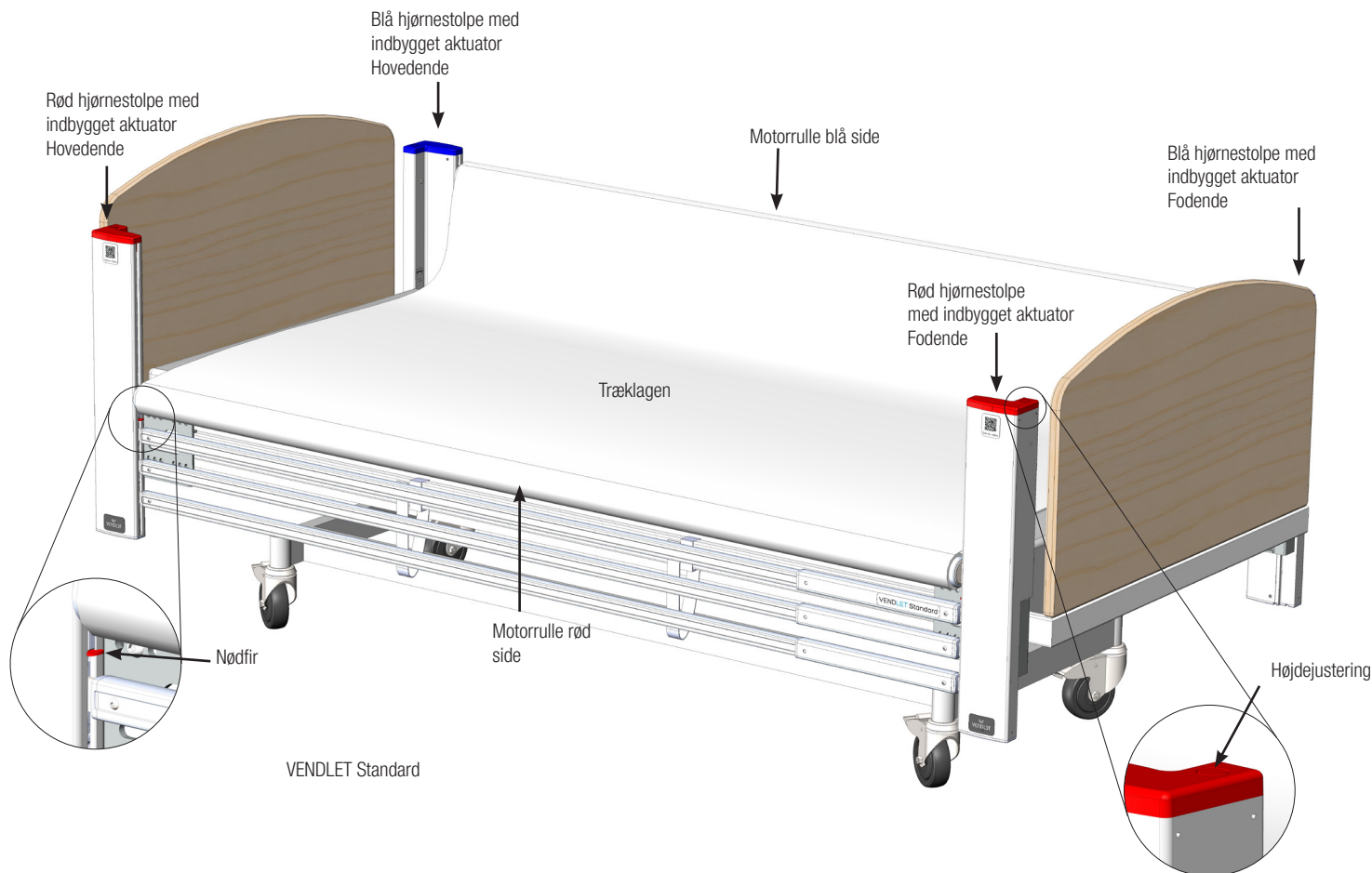

Sådan fungerer VENDLET Standard

VENDLET Standard aktiveres ved et dobbeltklik på  på håndbetjeningen. Når VENDLET Standard er aktiveret, lyder der et "bip" og den grønne diode over power symbolet lyser.

Når VENDLET Standard ikke har været benyttet i 90 sekunder, lyder der et "bip-bip", dioden slukker og VENDLET Standard er nu deaktiveret.

Når VENDLET Standard er aktiveret, kan motorrullerne drejes begge veje samt hæves og sænkes. Farvekoden på motorrullerne refererer til farverne på knapperne på håndbetjeningen.

Hastigheden på motorrullerne kan blive reduceret til 75% eller 50% af det normale.

De enkelte knapper holdes inde så længe, den pågældende operation ønskes. Så snart knappen slippes, stopper motorerne. Enhver igangværende funktion kan ligeledes stoppes igen ved et enkelt klik på .

Nødfiret må kun benyttes i nødsituationer (se side 21) eller, hvis aktuatorerne ikke fungerer.

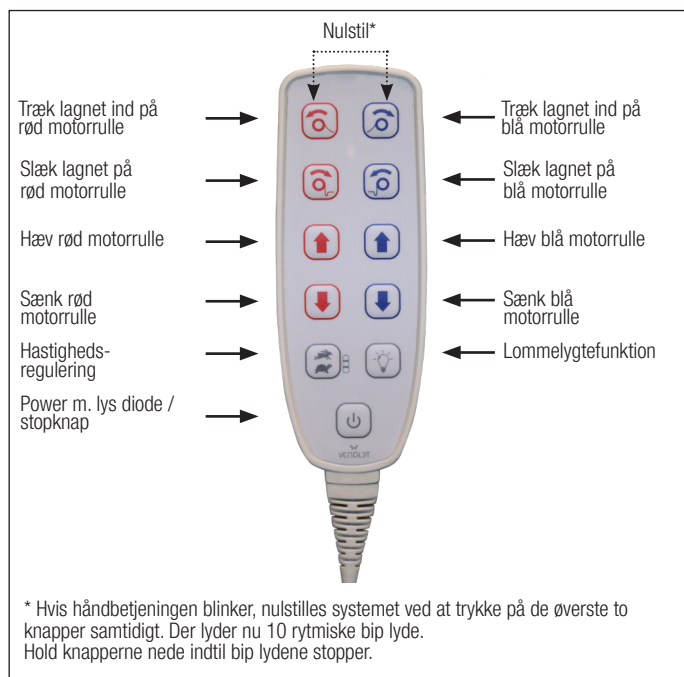



VENDLET Standard håndbetjening

Når motorrullen er hævet i den side, hvor træklagnet strammes ind, foretager man en vending af den sengeliggende. Er motorrullen derimod sænket i den side, hvor træklagnet stammes ind, trækkes den sengeliggende ud til kanten af sengen. Ud fra disse grundlæggende principper, er det muligt at lave en række forskellige håndteringer af den sengeliggende. Se mere herom i afsnittet "Sådan benyttes VENDLET Standard" i "Del 2 – Brugermanual"

VENDLET Standard kan betjenes af én person alene.

Warnings

 Da det anbefales, at den sengeliggende ikke selv betjener VENDLET Standard, skal håndbetjeningen placeres på ydersiden af sengen, inden borgeren forlades.

 Borgeren må ikke selv betjene VENDLET Standard med mindre den ansvarlige fagperson har udarbejdet en risikovurdering. Vendlet kan ikke drages til ansvar for risikovurderingen eller konklusioner på baggrund af denne.

 Hold altid fokus på den sengeliggende når VENDLET Standard betjenes.

 Hvis borgeren har langt og løsthængende hår, kan håret i visse situationer komme til at køre med ind på motorrullen, når lagnet strammes. Langt løst hår skal derfor altid samles inden en forflytning.

 Undgå at borgeren kommer for langt ud til sengekanten, da de derved risikerer at falde af sengen.

 Benyt ikke VENDLET Standard hvis motorrullerne ikke kan hæves korrekt.

 Hvis sengen sænkes til meget lav højde, kan hjørnestolperne komme tæt på gulvet. Undgå at få fødderne ind under hjørnestolpen.

 Borgeren må ikke holde fast i kanten af lagnet eller motorrullen under forflytningen. Hvis borgeren er urolig og mangler noget at holde fast i, anbefaler vi, at borgeren får et håndtag som f.eks. MANULET Mono Grip at holde i.

Stopknap

 Power knappen  fungerer også som en stopknap.

 Hvis knapperne der strammer lagnet fejler, kan operationen altid stoppes ved at trykke på  knappen.

Tilbehør

Ekstra håndbetjening:

Der kan tilkobles en ekstra håndbetjening, såfremt der ønskes en håndbetjening på hver side af sengen.

Bredere lagner:

Det er muligt at få bredere træklagner og glidelagner, hvis VENDLET Standard skal benyttes på bredere senge, se mere på side 14.

Batteri:

Det er muligt at tilkøbe et batteri, så VENDLET Standard kan fungere uden at være tilsluttet netstik. Se side 31 for teknisk information om batteriet.

Kompatibilitet Seng og Madras

VENDLET Standard er beregnet til montering på et bredt udvalg af hospitals- og plejesenge og med et bredt udvalg af madrasser.

Nedenstående krav til seng og madras skal overholdes.

Krav til seng

Sengen skal overholde standarden EN 60601-2-52 eller de udgåede standarder EN 1970 eller EN 60601-2-38.

Sengen skal have en firkantet stålramme (mål H 45-78 mm, B min. 20 mm, L min. 1830 mm) uden fremspring. Sengens bredde er ikke afgørende, idet trækklagen og glidelagen kan

leveres med ekstra bredde.

VENDLET Standard kan monteres på de fleste senge med disse dimensioner, men der kan forekomme situationer, hvor det ikke kan lade sig gøre.



Den maksimale brugervægt og sengens maksimale last må ikke overskrides, når VENDLET Standard er monteret, se side 22.

Krav til madras



Madrasen skal overholde sengefabrikantens krav og passe til sengen.

Madrasfabrikantens krav til max. brugervægt må ikke overskrides.



Efter montering af VENDLET Standard skal der være en afstand på min. 2,5 cm og maks. 4 cm mellem madrassens sider og sengehesten, se side 21.



Hvis madrassen er blød og let sammentrykkelig, skal det sikres, at der ikke er klemrisiko på grund af ekstra sammentrykning ved madrassens kant

Ved brug af vekselrykmadras bør det være muligt at pumpe madrassen fast, inden VENDLET Standard betjenes. En blød madras vil øge friktionen imod madrassen og skabe et ujævnt underlag for den sengeliggende, hvilket ikke føles behageligt, når VENDLET Standard betjenes.



Skifter borgeren madras, skal monteringen af VENDLET Standard evalueres. En ny madras kan ændre forholdene og nødvendiggøre en ommontering af VENDLET-systemet for at mindske klemrisikoen.

Garanti og Levetid

DHG yder 2 års fabriksgaranti på VENDLET Standard. Garantien bortfalder dog, hvis systemet ikke anvendes, håndteres og vedligeholdes efter retningslinjerne i denne manual. Garantien bortfalder ligeledes, hvis kontrolenheden, motorruller, hjørnestolper eller håndbetjening åbnes.

Garantien omfatter ikke lagner.

Den normale levetid på VENDLET Standard er 10 år. Levetiden kan forlænges væsentligt, hvis produktet anvendes og håndteres med omhu og vedligeholdes ifølge retningslinjerne i

denne manual.

VENDLET Standard skal serviceres årligt af en person med relevant oplæring, se side 28.

Garanti og Levetid

I tilfælde af en utilsigtet hændelse eller nær-hændelse, hvor VENDLET Standard er involveret, skal dette indberettes til Lægemiddelstyrelsen.

Ligeledes bør DHG DK informeres på tlf. +45 70 22 43 41 eller på info.dk@directhealthcaregroup.com

Symbols

	CE mærkning: Produktet er i overensstemmelse med forordningen om medicinsk udstyr (EU) 2017/745
	Produktet er medicinsk udstyr
	Juridisk producent af den pågældende komponent
	Fremstillingsdato
	Serienummer på produktet
	Varenr. / Katalognummer: 7 cifre
	Unik udstyrsidentifikation
	Rådføring med manualen er påkrævet
	Advarselstrekant indikerer, at særlig opmærksomhed er nødvendig
	Til indendørs brug
	Produktet er klasse II-udstyr (IEC 61140)
	Produktet er type B udstyr ifølge EN 60601-1
	Max. brugervægt
	Elektronikaffald. Produktet og delkomponenter bør i videst mulig omfang genanvendes.
Washable	Produktet er vaskbart
U In: 100-220 VAC @ 60 Hz or 100-230 VAC @ 50 Hz	Netspændingen skal være 100-220 Volt AC @ 60 Hz eller 100-230 Volt AC @ 50 Hz
350 W	Max strømforbrug er 350 W (SMPS: Switch mode strømforsyning).
I In: max. 4,5A	Den anvendte strøm er max 4,5 A
Int.: 10% - 2/18min on/off	Systemet bør kun bruges 10% af tiden. Efter 2 min kontinuerlig brug er 18 min hvile påkrævet.
Max 350W/80 sec / 175W/40sec @25°C	Ved kontinuerlig brug ved 25°C kan 350 W leveres i 80 sek - derefter reduceres strømforbruget til 175 W i 40 sek.
	Produktet skal opbevares mellem 0 og 50°C
	Produktet skal anvendes mellem 5 og 40°C
	Produktet skal opbevares mellem 20 og 90 % luftfugtighed ved 30°C
	Hold tør (ved opbevaring)

Rev.	Revision nr. af etiketten
------	---------------------------

Symboler på håndbetjeningen

	On/off + stopfunktion
	Hastighedsregulering
	Lommelygte på håndbetjening
	Træk lagnet ind på rød eller blå motorrulle
	Slæk lagnet på rød eller blå motorrulle
	Hæv rød eller blå motorrulle
	Sænk rød eller blå motorrulle

Symboler kun på delkomponenter

	Forbind kontrolenhedsudvidelsen med kontrolenheden
	Forbind batteri med kontrolenheden
	Håndbetjeningen og kontrolenheden er i overensstemmelse med EMC Directive 2014/30/EU og Low Voltage Directive 2014/35/EU
	Komponenten overholder den australske EMC-forordningen
	China RoHS
Type + item	Varenr. / Katalognummer
Date	Fremstillingsdato
W/O	Arbejdsnummer



Produkt / systemmærket er placeret på hjørnestoplerne i fodenden.

DEL 2: BRUGERMANUAL

Betjening

Håndtering af den sengeliggende med VENDLET Standard giver plejepersonalet mulighed for at arbejde én til én. Med den ene hånd betjenes håndbetjeningen, mens den anden hånd er fri til at guide borgerens arme eller ben. For at øge borgerens trykthed og velbefindende anbefales det at lægge hånden med håndbetjeningen på borgerens skulder.

Vær altid opmærksom på at udnytte borgerens ressourcer. Kan borgeren f.eks. selv føre armen ud til siden, bør vedkommende gøre det. Overvej ligeledes om borgeren kan styre håndbetjeningen og på den måde delagtiggøres i processen. Borgeren må dog ikke betjene VENDLET Standard selv, med mindre der er udarbejdet en risikoanalyse af den ansvarlige fagperson. Vendlet ApS kan ikke drages til ansvar for risikovurderingen eller konklusioner på baggrund af denne.



Hold altid fokus på borgeren når VENDLET Standard betjenes.







Placer håndbetjeningen på ydersiden af sengen inden borgeren forlades.

Sådan benyttes VENDLET Standard

Vending

VENDLET Standard kan benyttes til vending af den sengeliggende. Dette vil i mange situationer give plejepersonalet en bedre arbejdsstilling, f.eks. i forbindelse med undersøgelser, træning, pleje og påklædning mv.

Hvis borgeren ligger på ryggen og skal lejes på sin højre side følges følgende procedure:

1. Dobbeltklik på  for at aktivere VENDLET Standard.
2. Tryk på  for at hæve den blå motorrulle.
3. Tryk evt. 1 eller 2 gange på  for at reducere hastigheden.
4. Tryk på  for at stramme trækklaget ind på den blå motorrulle.
5. Umiddelbart inden borgeren begynder at vende rundt, lægges borgerens venstre arm op på borgerens mave eller bryst.





6. Direkte i forlængelse heraf føres borgerens højre arm ud til siden.



7. Derefter parallelforskydes venstre ben hen over højre ben.



- Borgeren ligger nu på sin højre side.
- Tryk på  og  for at slække trækklaget inden borgeren efterlades i sengen.

Den røde motorrulle behøver ikke at være hævet, men hvis borgeren eller plejepersonalet føler sig mere trygge ved det, kan den røde motorrulle også hæves under vendingen.







Se film af en vending til sideleje på vores hjemmeside www.vendlet.dk eller scan QR-koden.







Forflytning fra side til side i sengen

VENDLET Standard kan også benyttes til at trække den sengeliggende ud til siden af sengen.

Dette vil i mange situationer give plejepersonalet en bedre arbejdsstilling, f.eks. i forbindelse med undersøgelser, træning, pleje og påklædning mv. Forflytning til kanten af sengen vil også forbedre kontakten til borgeren.

- Dobbeltklik på  for at aktivere VENDLET Standard.
- Tryk på  og  for at sænke begge motorruller, hvis disse har været hævet.
- Tryk evt. 1 eller 2 gange på  for at reducere hastigheden.
- Tryk på  eller  for at forflytte borgeren over mod dig selv.



- Tryk på  eller  for at forflytte borgeren tilbage til midten af sengen.
- Tryk på  og  for at slække trækklaget inden borgeren efterlades i sengen.

Watch a video on how to transfer a client sideways on our webpage www.vendlet.com or scan the QR-code.



Træk borger højere op i sengen

Det er en velkendt problemstilling, at den sengeliggende ofte glider ned i fodenden af sengen, f.eks. når sengens rygdæl har været hævet – også selvom sengens lårdæl har været hævet inden rygdelen.

Når den sengeliggende glider ned i sengen, vil trækklaget typisk følge med den sengeliggendes krop ned i sengen, hvilket gør det muligt at benytte VENDLET Standard til at manøvrere den sengeliggende højere op i sengen igen.

Forflyt borgeren diagonalt fra side til side i et zig-zag-mønster, mens trækklaget guides ind på motorrullen i hovedenden.

- Dobbeltklik på  for at aktivere VENDLET Standard.
- Tryk på  og  for at sænke motorrullerne, hvis de er hævet.
- Tryk evt. 1 eller 2 gange på  for at reducere hastigheden.
- Stå ved hovedgærdet og tryk på  for at løsne trækklaget.





- Guid med let hånd trækklaget op mod hovedgærdet, mens der trykkes på  for at trække borgeren over mod dig selv.



5. Brug VENDLET'ens vendefunktion til at vende borgeren om på ryggen igen.



6. Stop når borgeren når ud til kanten af sengen og gentag proceduren i modsatte side.
7. Fortsæt proceduren indtil borgeren er forflyttet højere op i sengen igen.
8. Tryk på  og  for at slække trækklagnet inden borgeren efterlades i sengen.



6. Træk stropperne fri på modsatte side.

Se film af en forflytning højere op i sengen på vores hjemmeside www.vendlet.dk eller scan QR-koden.



Pålægning af sejl

Det er let at lægge sejl på den sengeliggende, når VENDLET Standard benyttes

1. Dobbeltklik på  for at aktivere VENDLET Standard.
2. Tryk evt. 1 eller 2 gange på  for at reducere hastigheden.
3. Brug VENDLET'ens vendefunktion til at vende borgeren om på siden.
4. Placer sejlet langs ryggen på den sengeliggende. Sørg for, at sejlet er centreret og placeret korrekt i forhold til sejlleverandørens anvisninger.

7. Placer alle stropper så de er klar til at blive sat på liftens løfteåg.



Se film af sejl pålægning på vores hjemmeside www.vendlet.dk eller scan QR-koden.







Vending til bugleje

VENDLET Standard kan også benyttes, når borgeren skal vendes fra rygleje til bugleje og tilbage til rygleje igen.

1. Placer borgerens højre arm tæt ind til kroppen og hånden tæt ind mod hoften. Flyt hovedpuden og placer den tæt ind mod højre overarm således, at borgeren kommer til at ligge med brystet oven på hovedpuden.







2. Dobbeltklik på  for at aktivere VENDLET Standard.
3. Tryk på  for at hæve den blå motorrulle.
4. Tryk evt. 1 eller 2 gange på  for at reducere hastigheden.
5. Tryk på  for at stramme træklaget ind på den blå motorrulle. VENDLET Standard vender nu borgeren. Placer dine hænder på borgerens hoft og skulder for at give tryk under forflytningen. Når borgeren begynder at rulle om på maven gives let støtte med begge hænder, indtil borgeren ligger helt nede på maven.



6. Kontroller at borgerens hoved ligger behageligt og at der er plads til vejtrækning.







7. Tryk på  for at hæve motorrullen og tryk på  for at trække lagen ind på den røde motorrulle når borgeren skal vendes tilbage til rygleje.
8. Tryk på  og  for at slække træklaget inden borgeren efterlades i sengen.

Se film af vending til bugleje på vores hjemmeside www.vendlet.dk eller scan QR-koden.



Sengehest

Hvis det er vurderet, at borgeren skal benytte sengehest, kan VENDLET Standard benyttes til det.

1. Tryk på  og  for at hæve motorrullerne til øverste position i begge sider.
2. Tryk på  og  for at slække træklaget inden den sengeliggende efterlades i sengen.

Se side 21 for yderligere information om dimensionelle krav til sengeheste.

Se film af hvordan VENDLET Standard benyttes som sengehest på vores hjemmeside www.vendlet.dk eller scan QR-koden.



Benyttelse af VENDLET sammen med sengens funktioner

VENDLET Standard påvirker ikke sengens øvrige funktioner. Slæk trækklagnet inden sengens ryg-, lår- og/eller foddel hæves.

Under normale omstændigheder skal sengen gøres flad inden VENDLET Standard benyttes.

I visse situationer kan det dog være en fordel at benytte sengens ryg- eller foddel i forbindelse med en vending. Hvis den sengeliggende f.eks. er meget bred over hofterne og samtidig meget smal over skulderne, vil det give en bedre lejring af den sengeliggende, hvis sengens hoved- og foddel hæves lidt inden vendingen.

Trykafastende madrasser

VENDLET Standard nedsætter ikke effekten af hverken trykafastende skumadrasser eller vekseltrykmadrasser. Der er blevet foretaget trykmålinger, der entydigt viser, at VENDLET Standard ikke har nogen negativ indflydelse på madrassernes trykafastende egenskaber.

For ikke at genere vekseltrykmadrassers funktion, skal trækklagnet slækkes tilstrækkeligt, inden borgeren efterlades i sengen.

Samtidig må velcrobåndet på glidelagnet ikke være monteret for stramt omkring madrassens liggeflade, se side 18.

Vi anbefaler, at vekseltrykmadrasser pumpes faste inden håndteringen af den sengeliggende. Dette giver større komfort for den sengeliggende ved forflytning.

Inkontinens

VENDLET Standard kan også benyttes til borgere, der bruger inkontinenslagner. Inkontinensstykket bør have en minimum bredde på 150 cm, så det kan følge med borgeren rundt under vendingen. Der bør ikke anvendes to små inkontinensstykker, da borgeren i så fald kommer til at ligge på en dobbelt kant, hvilket øger risikoen for udvikling af tryksår.

Inkontinensstykket skal ikke vikles om motorrullerne, men i stedet hænge løst udover motorrullerne.



Urinpose og dræn

Det kan være nødvendig med en individuel tilpasning af slanger mv., hvis borgeren har kateter eller dræn.

Det kan ofte være en god løsning at lægge urin- eller drænposen i fodenden af sengen. Hvis forholdene ikke tillader denne løsning, kan man bruge lange slanger for at få urin- eller drænposen placeret på ydersiden af VENDLET systemet.

Posen placeres da på sengehestens nederste mellemstang ved fodgærdet. Slangen trækkes ud mellem hjørnestolpen og sengehestens mellemstænger. Vær opmærksom på, at slangen ikke bliver klemt.

Montering af Lagner

Der skal monteres et glidelagen direkte på sengens madras. Derover monteres trækklagnet, der fæstes på de to motorruller.

Både glidelagen og trækklagnet fås i størrelser, der passer til standard senge samt i større bredder, så VENDLET Standard også kan benyttes på bredere senge.

Glidelagen bredde	Passer til madrassbredde	Passer til madrasslængde
95 cm (alm. størrelse)	80 - 90 cm	205 cm
95 cm - lang	80 - 90 cm	220 cm
115 cm	95 - 110 cm	205 cm
115 cm - lang	95 - 110 cm	220 cm
135 cm	110 - 130 cm	205 cm

Trækklagens størrelse	Passer til madrassbredde
270 cm (alm. størrelse)	80 - 100 cm
320 cm	100 - 130 cm

Glidelagen

1. Før elastikkerne fra hjørnerne af glidelagnet omkring madrassen. Kontroller at overfladen er glat og jævn uden folder. Den glatte side skal vende opad.



2. Saml velcro bænderne omkring kanten af madrassens liggeflade. Det er vigtigt, at bænderne monteres omkring liggefladen under madrassen og ikke omkring sengerammen, da sengens ryg-, lår- og foddel ellers ikke kan hæves.



Bænderne er rigeligt lange for at kunne nå ved brug af ekstra tykke madrasser.

Glidelagnet udsættes for stort slid og skal efterses jævnligt. Manglende glidelagen eller huller i glidelagnet vil øge trækklagnet's friktion mod sengens madras. Det vil mindske komforten for den sengeliggende i forbindelse med forflytninger.

Ved montering af glidelagen på en vekselrykmadras, er det vigtigt, at velcro bænderne ikke monteres stramt omkring madrassens liggeflade, da det kan genere vekselrykmadrassens funktion. Under monteringen bør madrassen derfor være pumpet helt op.

Trækklagen

Montering af trækklagen inden brug





1. Placer trækklagnet midt på sengen.
2. Tryk trækklagnet's kant ned i rillen på motorrullen. Begynd i sengens hovedende og fortsæt ned mod fodenden.



3. Trækklagnet skal altid køre OVER motorrullerne for at undgå, at den sengeliggende får fingre, hår eller lignende i klemme under lagnet. Hvis lagnet føres under motorrullerne,

nedsættes trækraften og motorene slår fra, når træklaget stammes ind på motorrullen.



4. Kør ca. ¾-del af lagnet ind på motorrullen ved at trykke på  eller  på håndbetjeningen.
5. Tryk træklagets kant ned i rillen på den modsatte motorrulle.
6. Kør træklaget ind på denne motorrulle ved tryk på  eller , indtil det ligger glat på madrassen med den røde stribe midt på madrassen.

Hvis træklaget kører skævt på motorrullerne?

Det sker, at træklaget kører skævt på motorrullerne. Umiddelbart sker der ikke noget ved det og VENDLET Standard vil fortsat kunne bruges.

Der er dog risiko for, at det kan føre til folder i træklaget under borgeren, hvilket ikke er hensigtsmæssigt. Vi anbefaler derfor, at man tilstræber at glatte træklaget ud, hvis det er kørt mere end en håndsbredde skævt på motorrullerne.

I den situation slækkes lagnet, der er kørt skævt. Derefter køres det atter ind, mens det styres på plads/glattes ud med hånden.



Se film af hvordan lagner monteres på vores hjemmeside www.vendlet.dk eller scan QR-koden.



Skift trækklagen, mens den sengeliggende ligger i sengen

1. Vend den sengeliggende om på siden og træk derefter den sengeliggende ind i midten af sengen.
2. Fjern det gamle trækklagen fra motorrullen bag den sengeliggendes ryg og fold lagnet i lag eller rul det og før det ind under den sengeliggende.



3. Gåstgør det nye trækklagen på motorrullen og tryk på  eller  for at rulle det nye trækklagen ind på motorrullen.



4. Kør knapt halvdelen af det nye trækklagen ind på motorrullen således, at den røde streg på lagnet vil være på midten af madrassen. Fold eller rul den resterende del af det nye trækklagen og før det ind under det gamle trækklagen.



5. Vend den sengeliggende om på ryggen oven på det foldede nye og gamle trækragen.



6. Fjern det gamle trækragen og monter det nye på motorrullen.



Se film af hvordan der skiftes lagen

mens borger ligger i sengen på vores hjemmeside www.vendlet.dk eller scan QR-koden.



Evakuering

Evakuering af personer, der ligger i en seng med VENDLET Standard, bør foregå ud over sengens fodende eller side.

Evakuering ud over fodende

1. Fjern sengegavlen.
2. Skær lagnet fri mellem madras og motorrulle.
3. Evakuer den sengeliggende ud over sengens fodende.

Evakuering ud over siden

Når systemet har strøm:

1. Sænk motorrullen i evakueringssiden.
2. Brug VENDLET til at trække borgeren ud til siden af sengen til evakuering.

Ved strømafbud:

1. Løft motorrullen manuelt og udløs det røde nødfir ved at presse det opad.



2. Når motorrullen er udløst, sænkes den mens nødfiret fortsat presses opad.



Idet VENDLET Standard er genanvendeligt medicinsk udstyr beregnet til langvarig brug, er sikker praksis også nødvendig i forbindelse med rengøring og vedligehold

Dagligt eftersyn

VENDLET Standard bør efterses dagligt ifølge nedenstående tjekliste. Kryds i "Ja" udgør det ønskede resultat. Kryds i "Nej" indebærer en risiko, og VENDLET Standard må i så fald ikke anvendes.

I tilfælde af fejlfunktion, defekte eller manglende dele eller forkert montering skal eftersyn foretages af en person med relevant oplæring.

3. Sænk motorrullen i både sengens hovedende og fodende.
4. Skær træklagnet mellem madrassen og motorrullen.
5. Træk borgeren ud til kanten af sengen og evakuer.

Nødfiret må kun benyttes i nødsituationen, eller hvis de indbyggede aktuatorer ikke virker..

Se film af hvordan nødfiret virker på hjemmeside www.vendlet.dk eller scan QR-koden.



Daglig Vedligeholdelse

	Tjekliste for dagligt eftersyn	Ved Nej, må VENDLET Standard ikke anvendes
1	Er VENDLET Standard uden tegn på visuelle skader og skæve beslag?	<input type="checkbox"/> Ja <input type="checkbox"/> Nej
2	Kører motorrullerne op og ned som de skal?	<input type="checkbox"/> Ja <input type="checkbox"/> Nej
3	Er nylonstropperne fastgjort til sengerammen og alle mellemstængerne?	<input type="checkbox"/> Ja <input type="checkbox"/> Nej
4	Er træklagnet i god stand og kører det over motorrullerne?	<input type="checkbox"/> Ja <input type="checkbox"/> Nej
5	Er glidelagnet i god stand og velcro båndlerne fæstnet omkring kanten af madrassens liggeflade? Vender den glatte side opad?	<input type="checkbox"/> Ja <input type="checkbox"/> Nej
6	Dobbeltklik på  på håndbetjeningen. Lyser den grønne diode på håndbetjeningen? Virker alle funktioner, når der trykkes på knapperne på håndbetjeningen?	<input type="checkbox"/> Ja <input type="checkbox"/> Nej
7	Er det sikret, at der ikke er sket væsentlige ændringer i borgerens tilstand eller i kombinationen madras/seng/borger siden monteringen af VENDLET Standard?	<input type="checkbox"/> Ja <input type="checkbox"/> Nej
8	Er plejepersonalet bekendt med instruktionerne i manualen og instrueret i brug af VENDLET Standard?	<input type="checkbox"/> Ja <input type="checkbox"/> Nej
9	Er quick guiden placeret synligt nær sengen?	<input type="checkbox"/> Ja <input type="checkbox"/> Nej
10	Er det sikret, at datoen for næste årlige eftersyn ikke er overskredet?	<input type="checkbox"/> Ja <input type="checkbox"/> Nej

Rengørings- og vaskeanvisninger

Rengøring af elektriske og mekaniske dele

VENDLET Standard kan maskinvaskes af automatiske vaskesystemer i henhold til EN 60601-2-52.

Ved manuel rengøring:

Rengør de elektriske og mekaniske dele med en fugtig klud med vand eller en mild sæbeopløsning, og tør derefter delene af med en tør klud. Der kan også bruges vand under tryk, men systemet må ikke spules direkte med en højtryksrensers.

Desinfektion:

Der kan også bruges en tør klud med desinfektionsmiddel. Alle almindelige desinfektionsmidler til normal brug i plejehjem og på hospitaler kan anvendes.

Ved brug af vaskemaskine:

Kun flade sprøjtedyser er tilladt. En godkendt opsætning kan være:

1. Vandtryk 3 bar, vandvolumen 5,61 L / min, spredningsvinkel 120 ° flad sprøjtedyse.
2. 2 min vask med 70 ° C vand ved en pH-værdi 5-8, med rengøringsmiddel.
3. 20 s skylning med 85 ° C ved en pH-værdi 5-8 og 0,2% skylleopløsning
4. 10 min. afkøling ved en omgivelsestemperatur på 20 ° C

Efter maskinvask skal VENDLET Standard tørre min. 24 timer inden brug.

Montering under vask:

Hæv sengehesten i begge sider og drej motorrullerne således, at rillen til montering af træklagnet peger nedad.

Komponenterne skal monteres med stikindsatserne nedad eller placeres således, at de er beskyttet mod direkte påvirkning fra vanddyserne. Låget, der dækker kabelindsatserne på kontrolboksen, skal være lukket under hele rengøringsproceduren.

Alle udgange/stik i kontrolboksen og udvidelsesboksen skal under vask være forsynet med enten en ledning, eller en blindprop for at forhindre vandindtrængen i boksene.

Ligeledes skal alle kabler tilsluttes og føres på en sådan måde, at der ikke er nogen tilsyneladende belastning af grænsefladen mellem kablet og dets forbindelse (for eksempel mellem kabel og kontrolboks). Det anbefales desuden, at kontrolboksen er placeret så langt væk fra vanddyserne som muligt.

Industriel højtryksrensning er IKKE tilladt!

Vand:

Hårdhedsgraden må ikke være mere end 5 ° dH og demineraliseret vand kan ikke anvendes.

Anbefalede rengøringsmidler:

- Sekumatic FDR eller FRE fra Ecolab
- Neodisher Dekonta fra Dr. Weigert
- Thermosept NDR fra Schulke eller lignende med en pH-værdi på 5-8 og i en koncentration på 0,5%

Anbefalede afspændingsmidler:

- Sekumatic FKE fra Ecolab
- Neodisher BP eller TN fra Dr. Weigert
- Thermosept BSK fra Schulke eller lignende med en pH-værdi på 5-8 og i en koncentration på 0,2%.

Afspændingsmidlerne må ikke indeholde kaustiske opløsninger. De må ikke ændre plastens overfladestruktur eller klæbeegenskaber og må ikke nedbryde fedt.



Systemet tåler ikke spuling med højtryksrensers



Forbindelseskabler skal forblive tilsluttet under rengøring for at forhindre vandindtrængning



Systemet tåler ikke damprensning

Vaskeanvisning glidelagen



Anbefalet vasketemperatur: 60°C
Brug ikke skyllemiddel



Må ikke tørretumbles



Må ikke stryges

Vaskeanvisning trækragen



Anbefalet vasketemperatur: 90°C
Krymp ved vask maks. 4%



Må kun tørretumbles ved normal temperatur



Må stryges eller rulles ved høj temperatur

Fejlsøgning - daglig brug

Symptom	Tjekliste
Blinker lyset på håndbetjeningen?	Nulstil systemet ved at trykke og på håndbetjeningen nede. Der lyder nu 10 rytmiske bip lyde. Hold knapperne nede indtil bip lydene stopper.
VENDLET Standard vil ikke køre	Er stikket fra kontrolenheden koblet til 230V og er der tændt for strømmen? Lyser den grønne diode på kontrolenheden?
	Sidder alle stik korrekt i kontrolenheden?
	Lyser den grønne diode på håndbetjeningen? Dobbelklik på for at aktivere systemet.
En af motorrullerne vil ikke dreje	Sidder alle stik korrekt i kontrolenheden?
	Er alle kabler til motorrullen intakte?
En eller begge motorruller vil ikke trække, når borgeren ligger på trækagnet	Kører trækagnet under motorrullen? Lagnet skal køre over motorrullen.
	Sidder alle stik korrekt i kontrolenheden?
Knapperne på håndbetjeningen virker ikke	Sidder alle stik korrekt i kontrolenheden?
	Dobbelklik på for at aktivere systemet
	Bruges den rigtige håndbetjening? VENDLET Standard virker kun med håndbetjeningen til VENDLET Standard (se side 8).
En af motorrullerne kan kun dreje den ene vej	Sidder alle stik korrekt i kontrolenheden?
	Er kablet til motorrullen intakt?
Symbolerne på håndbetjeningen stemmer ikke, når VENDLET Standard aktiveres	Sidder alle stik korrekt i kontrolenheden?
Aktuatorerne kan ikke hæves/ sænkes eller følges ikke ad	Sidder alle stik korrekt i kontrolenheden?

DEL 3: TEKNIKERMANUAL

Udpakning

VENDLET Standard leveres i 2 kasser. De vejer begge ca. 25 kg.

VENDLET Standard leveres delvist samlet klar til montering på sengen. Efterse emballage og indhold for visuelle skader. Kontakt forhandleren ved åbenbare skader.

Stykliste

1	stk.	Blå side komplet
1	stk.	Rød side komplet
1	stk.	Ophæng til kontrolenhed
1	stk.	Kontrolenhed
1	stk.	Udvidelsesboks til kontrolenhed
1	stk.	Samlebeslag til udvidelsesboks
1	stk.	Kabel til udvidelsesboks
1	stk.	Netkabel - 230 V
1	stk.	Håndbetjening
1	pose	Monteringsbolte (16 stk)
8	stk.	Monteringsplader
1	stk.	Glidelagen
1	stk.	Træklagen
1	stk.	Quick guide
1	stk.	Manual

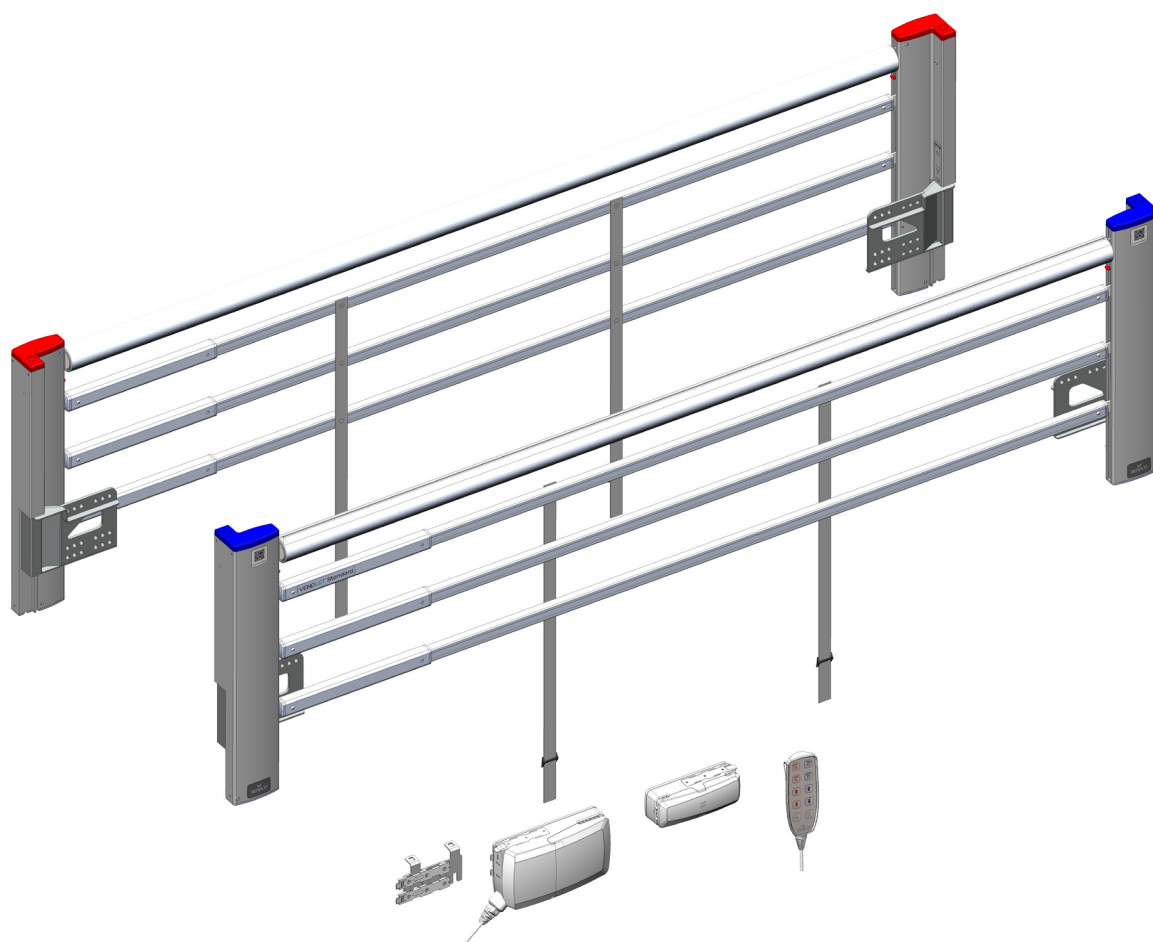

Montering

VENDLET Standard skal altid monteres af en person med relevant oplæring.



Inkompatible madrasser kan medføre klemrisiko.

Forberedelse

Værktøj og bolte

- Unbrakonøgle 6 mm
- Skævbider
- Button head bolte: 16 stk. M8 x 40 mm

Dimensionelle krav til sengeheste

Hvis sengen har sengehest, skal denne afmonteres inden VENDLET Standard kan monteres. VENDLET Standard er testet og godkendt som sengehest i henhold til kravene EN 60601-2-52:2010.

Når VENDLET Standard monteres, skal der tages hensyn til følgende mål:

A:

Der bør på begge sider af madrassen være en afstand på 2,5 – 6 cm (A) mellem madrassen og sengehesten. Det er vigtigt, at madrasstyr er tilpasset madras og holder madrassen på plads.

Hvis afstanden er over 6 cm, skal risikoen for fastklemning vurderes for den specifikke kombination af seng, madras, patient og VENDLET-system

Benyt om nødvendigt 1 eller 2 afstandsstykker á 15 mm for at opnå den ønskede afstand.

D:
< 0,8 cm eller > 2,5 cm
dog max. 6 cm

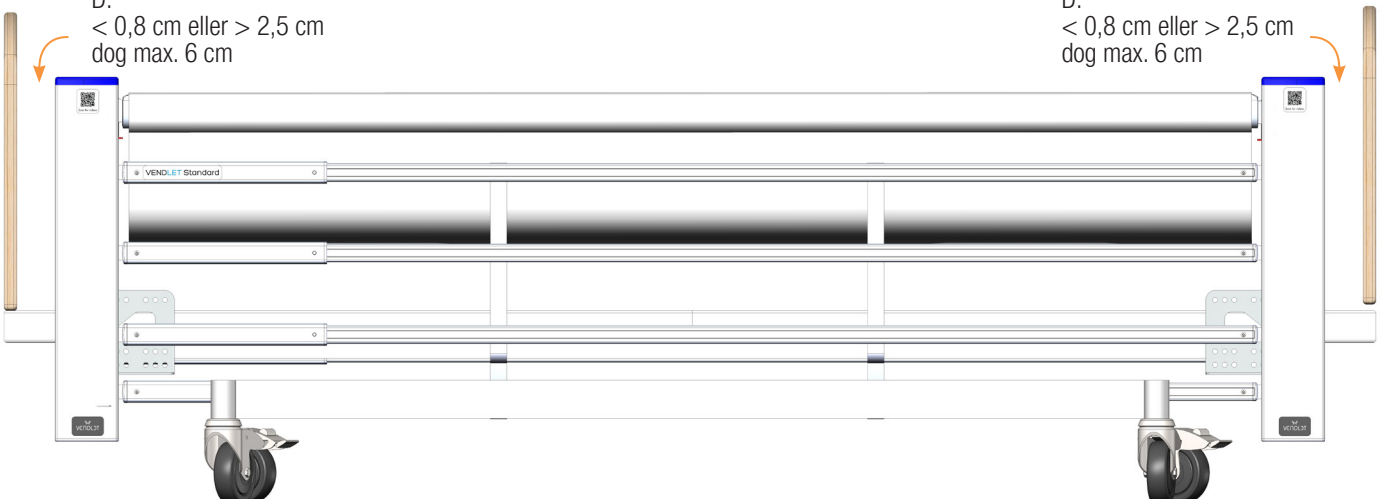

B:

For at leve op til kravene til sengeheste skal motorrullerne monteres med overkanten 22 cm (B) over madrassens overflade.

C:

Den nederste del af sengehesten skal altid være mindst 12 cm (C) over gulvet.

D:

Længden skal justeres så der sikres en afstand på mindre end 0,8 cm eller mere end 2,5 cm (D) mellem sengegavlene og VENDLET Standard. Åbningen må dog max. være 6 cm.

VENDLET Standard er teleskopisk i længden og kan forlænges fra 200 cm til 220 cm.

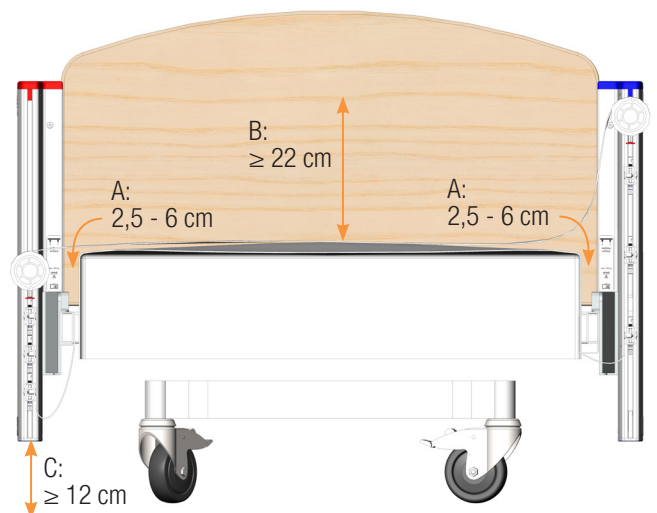

D:
< 0,8 cm eller > 2,5 cm
dog max. 6 cm

Maksimale belastningsgrænser

VENDLET Standard har en max. brugervægt på 250 kg.

Da VENDLET Standard altid monteres på en seng, er det afgørende altid at forholde sig til den samlede løsning. Undersøg altid sengens maksimale belastningsgrænse (SWL) og sikre, at vægten af borger, VENDLET Standard og andet udstyr på sengen ikke overstiger denne grænse.

I hjemmeplejesituationer vurderes den samlede vægt af øvrigt udstyr at være 25 kg. I sådanne tilfælde skal sengens SWL være mindst 317 kg, hvis borgeren vejer 250 kg:

Max. brugervægt		VENDLET Standard		Andet udstyr		Påkrævet SWL af seng
250 kg	+	42 kg	+	25 kg	=	317 kg

I hospitalssituationer vurderes den samlede vægt af øvrigt udstyr at være 55 kg. I sådanne tilfælde skal sengens SWL være mindst 347 kg, hvis borgeren vejer 250 kg:

Max. brugervægt		VENDLET Standard		Andet udstyr		Påkrævet SWL af seng
250 kg	+	42kg	+	55 kg	=	347 kg

Bemærk at sengens maksimale belastning kan reducere den maksimale brugervægt som i følgende eksempler:

Sengens SWL	VENDLET Standard	Andet udstyr	Maks. brugervægt
235kg	42kg	25kg	168kg
250kg	42kg	25kg	183kg
385kg	42kg	35kg	250kg

Montering

Tag fat i motorrullen, når du skal løfte VENDLET Standard - ikke i mellemstængerne.

Påsætning af side

Side bestemmes efter borgerens side, når denne ligger på ryggen. Siden med rød farvemarkering monteres på borgerens højre side og siden med blå farvemarkering monteres på borgerens venstre side.

Motorrullerne skal være hævet, når VENDLET Standard monteres.

1. I begge ender fastgøres monteringspladerne øverst med en button head bolt.

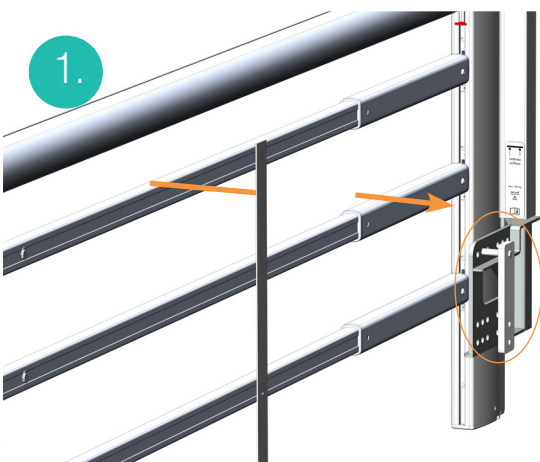

2. Placer siden på senges stålramme.

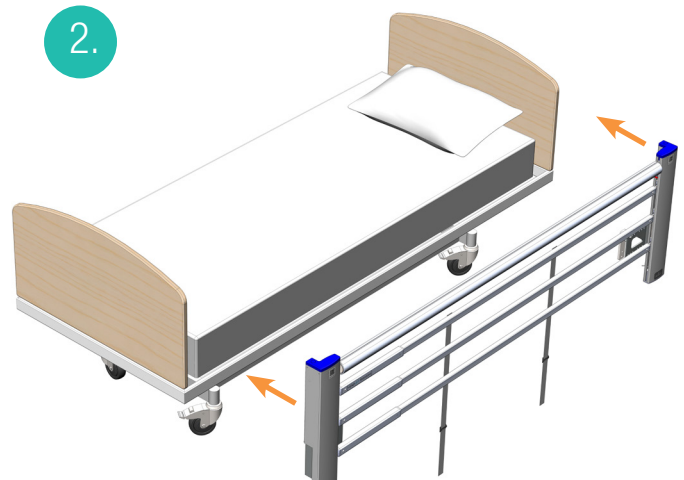

3. Placer hjørnestolpen så tæt på hovedgærdet som muligt. Skru button head bolten fast i bunden af beslaget.

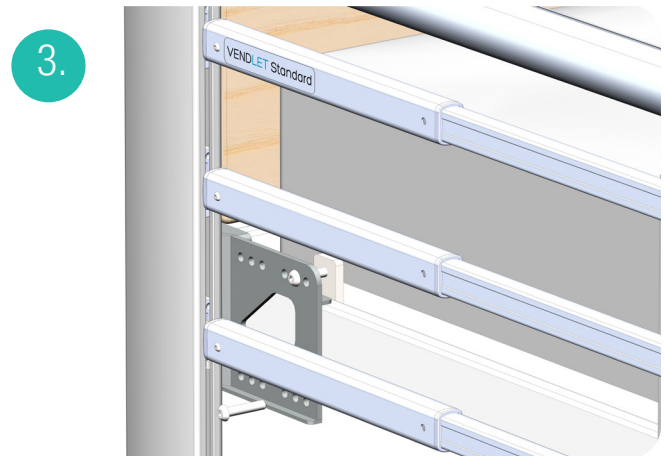

4. Spænd button head boltene jævnt i hovedenden.

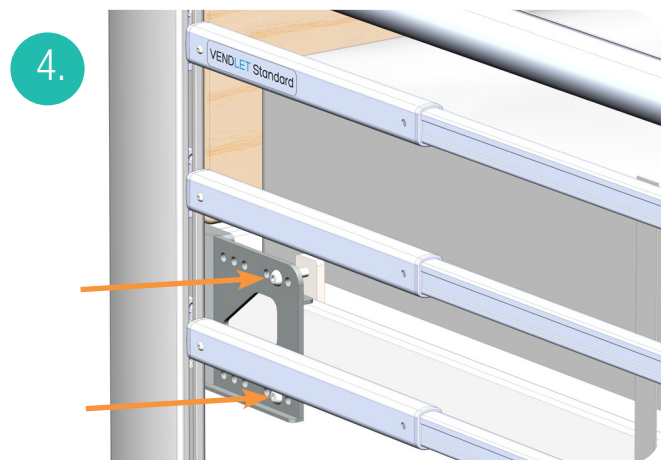

5. Juster længden af siden og placer hjørnestolpen så tæt på fodgærdet som muligt. Skru button head bolten fast i bunden af beslaget. Spænd button head boltene jævnt i

fodenden. Stram beslaget i fodenden.

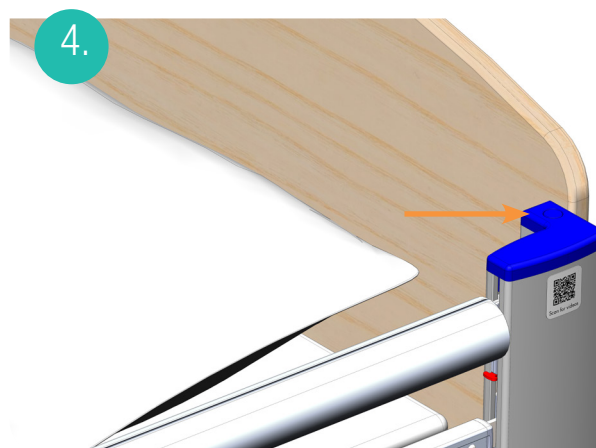
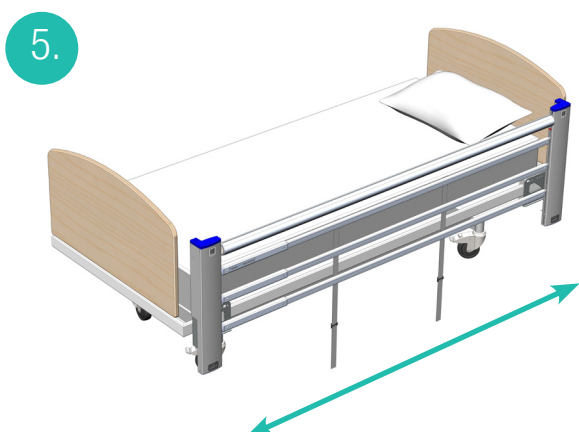

6. Fastgør det ydre monteringsbeslag i begge ender, og stram button head boltene jævnt.

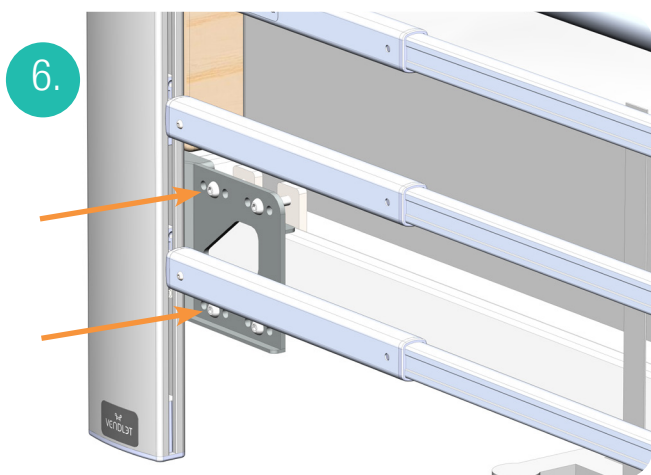

5. Løft samtidigt hjørnestolpen indtil madrassens overflade er i niveau med mærket inde i hjørnestolpen.



7. Sørg for at alle dimensionelle krav til afstande beskrevet på side 21 er overholdt.

6. Gentag proceduren ved de andre tre hjørnestolper. Sørg for, at alle 4 hjørnestolper er i samme højde.
7. Når systemet hæves til den højeste position, kan det sænkes igen.
8. Stram nylonstropperne omkring stålrammen.

Højdejustering

VENDLET Standard skal altid justeres i højden alt efter madrassetykkelse jævnfør anvisninger om dimensionelle krav på side 21.

Højden kan justeres op til 12 cm. Højdejusteringen har 10 forskellige positioner.

1. Sørg for, at sengens overflade er flad og vandret.
2. Hvis madrassen er en vekselrykmadras, skal den være helt oppustet.
3. Placer motorrullen i den højeste position.
4. Tryk på den lille knap på hjørnestolpen.



9. Den blå side monteret og højdejusteret:



Elektriske dele

Montering af kontrolenhed

Kontrolenheden monteres under sengen. Den placeres typisk på sengerammen op mod hovedgærdet, men den kan også placeres andre steder, hvor der er plads.

1. Anbring ophængspladen et passende sted i bunden af sengen. Brug kabelbindere.

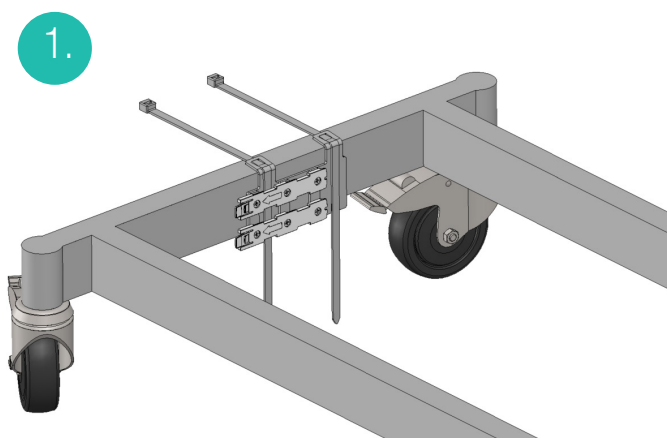

2. Ophængspladen er nu monteret korrekt.

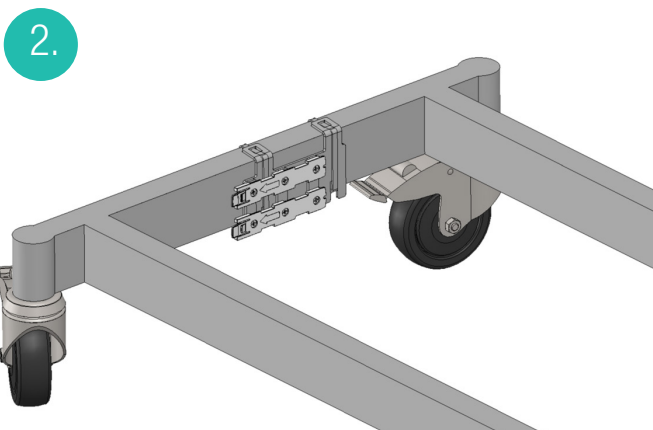

3. Sæt netkablet i kontrolenheden.
4. Skub kontrolenheden ind i beslagene på ophængspladen indtil den klikker på.

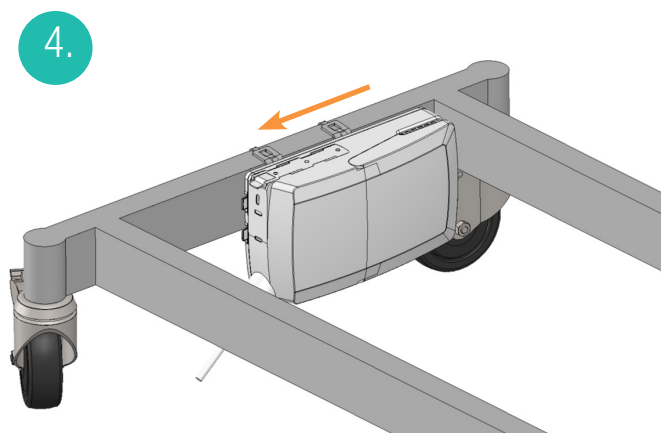

5. Skub udvidelsesboksen ind i beslagene på kontrolenheden, indtil den klikker på.

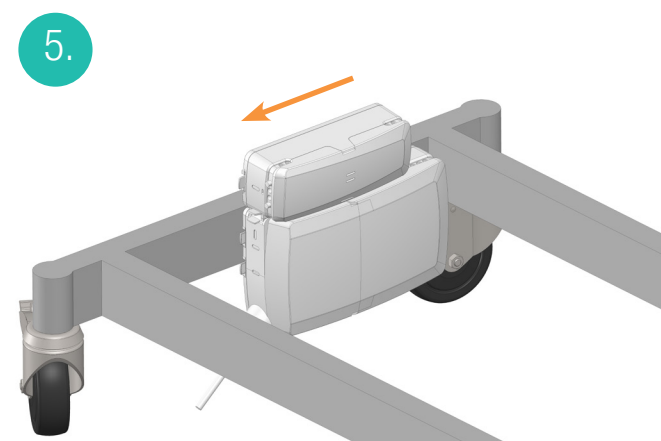

6. Hvis sengens konstruktion gør, at der ikke er plads til udvidelsesboksen oven på kontrolenheden, kan udvidelsesboksen sættes fast på rammen ved siden af kontrolenheden med to lange strips.



Tilkobling til kontrolenheden

Håndbetjeningen skal tilsluttes, før strømkablet tilsluttes stikkontakten.

1. Forbind håndbetjeningen til kontrolenheden i stikket vist nedenfor.



2. Forbind udvidelsesboksen til kontrolenheden ved disse symboler ☞

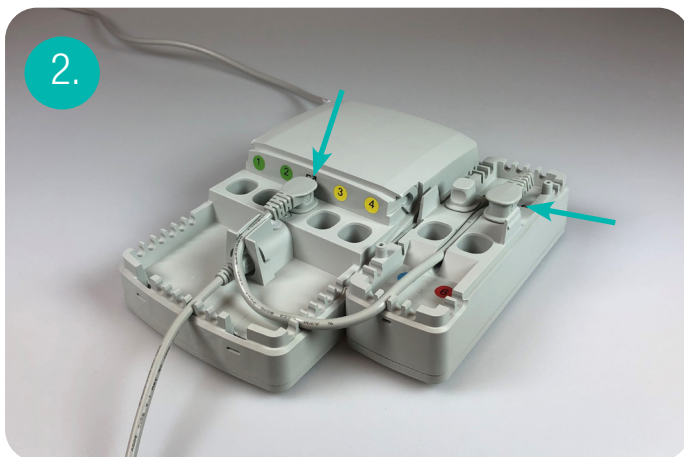

3. Tilslut nu aktuatorkablerne. De blå sideaktuatorkabler har stik med gule O-ringe; disse skal forbindes til de gule farvekoder på kontrolenheden.

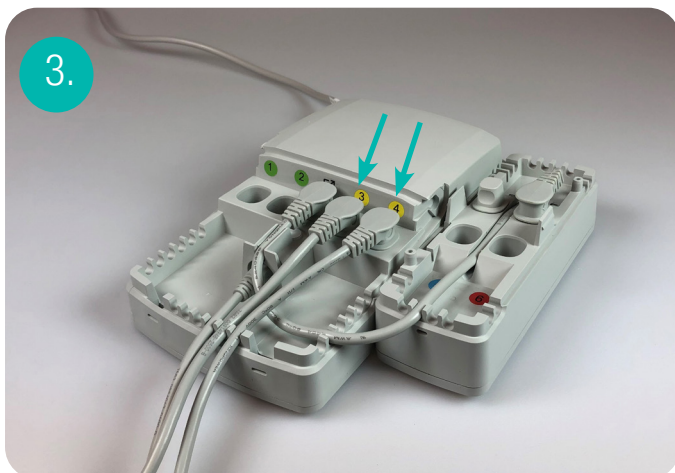

4. De røde sideaktuatorkabler har stik med grønne O-ringe; disse skal forbindes til de grønne farvekoder på kontrolenheden.

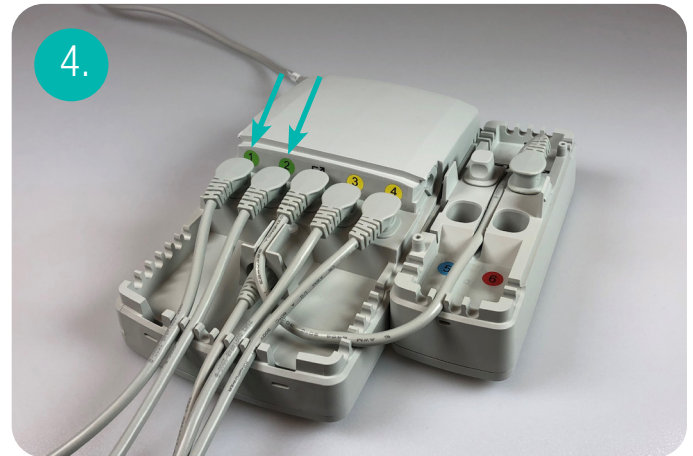

5. The plugs on the blue bar motor cables are fitted with a blue O ring; these are connected to the blue control unit colour code.

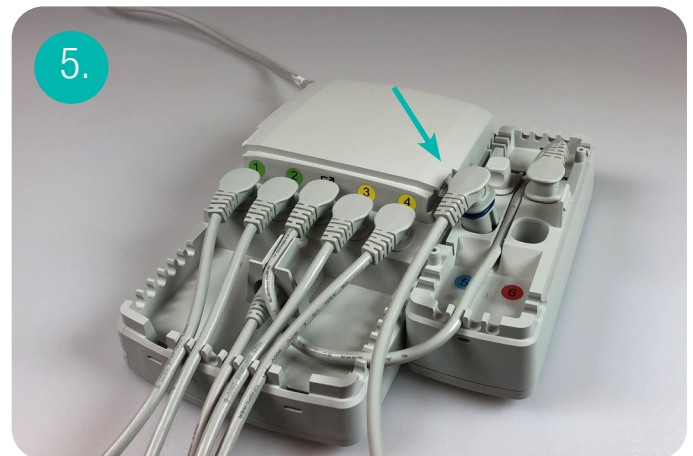

6. Stikket fra den røde motorrulle er udstyret med en rød O-ring; denne skal forbindes til den røde farvekoder på kontrolenheden.

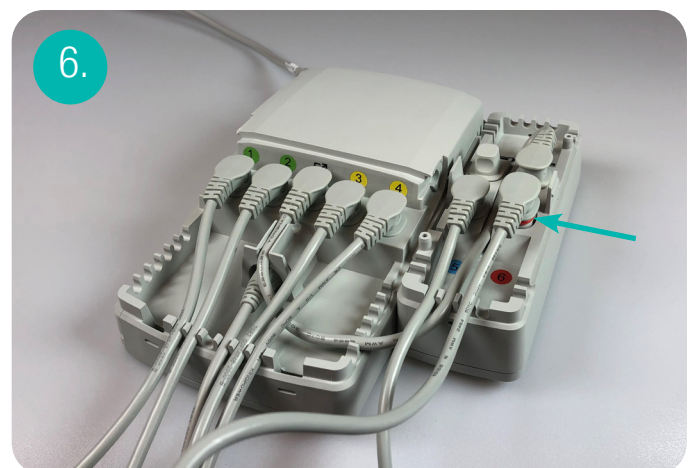

7. Luk kontrolenheden.

Tilkobling af netkabel

Til sidst tilsluttes netkablet fra kontrolenheden direkte til 230V netstik. Når der er tilsluttet strøm, er der lys i den grønne diode på kontrolenheden.

Alle kabler skal altid holdes fri fra gulv og bevægelige dele på sengen. Løst / overskydende kabel kan fastgøres til sengerammen med kabelbindere ved siden af kontrolenheden.



Forkert håndtering af kabler kan forårsage elektrisk stød eller produktfejl.

- Undgå at netkablet bliver bøjet, knækket, skåret eller på anden måde beskadiget
- Kør ikke over netkablet med sengen.
- Sæt ikke netkablet i bevægelige dele.
- Træk netkablet ud, inden sengen flyttes.
- Sørg for, at ingen kabler (netkabel eller kabler fra andet udstyr) sidder fast eller på anden måde beskadiges, når sengen er i brug.
- Hold sengekomponenter og tilbehør mindst 30 cm væk fra opvarmede overflader og direkte sollys.
- Placer VENDLET Standard således, at det er let at afbryde systemet fra stikkontakten i væggen.

Montering af lagner

For montering af trækklagen og glidelagen henvises til side 18-19 i brugermanualen.

Placering af Quick Guide

Quick guiden skal altid placeres synligt i umiddelbar nærhed af sengen.

Øvrigt Tilbehør

Ekstra håndbetjening

Der kan tilkobles en ekstra håndbetjening, såfremt der ønskes en håndbetjening på hver side af sengen

Batteri

Hvis VENDLET Standard skal benyttes et sted, hvor den ikke altid kan være tilsluttet strømforsyningen, kan der tilkobles et batteri

Sengehestbeskyttere

Det kan i visse tilfælde være nødvendigt at afskærme motorisk urolige borgere mod sengehestene. Sengehestbeskyttere er lette at montere og integreres ind, så de kan køre op og ned med

sengehesten.

Sengerammebeslag

Nogle sengerammer har påsvejsninger eller afrundede hjørner på sengerammen, hvilket vanskeliggør traditionel montering af et VENDLET-system. Ved montering af et sengerammebeslag sikres den fornødne plads til montering af VENDLET Standard.

Beslag til Volker 3080 seng

Der skal monteres et specielt beslag på en Volker 3080 seng, før der kan monteres et VENDLET-system.

Multi bracket

Multi bracket er et beslag, der kan anvendes på Octave senge, der ikke har en tilgængelig sengeramme af stål, som VENDLET Standard kan monteres på.

Transport- og montagevogn

Transport- og montagevognen til VENDLET giver bedre beskyttelse af VENDLET systemet under transport og forenkler hele transport og montage situationen.

Se mere om reservedele og tilbehør på vores hjemmeside.

Tjekliste ved Slutkontrol

Der bør altid foretages en slutkontrol af den samlede montering. Slutkontrollen udføres ved gennemgang af nedenstående liste. Listen kan også downloades fra www.vendlet.dk.

Hvis der er afkrydsninger i kolonnen "Nej", skal det vurderes, om VENDLET Standard bør benyttes før forholdet er udbedret.

Tjekliste for slutkontrol	Ja	Nej
Er VENDLET Standard monteret af person med relevant oplæring?		
Overholder den samlede vægt af bruger, VENDLET-system og andet udstyr på/i sengen sengens maksimale belastnings grad?		
Er dimensionelle krav til sengeheste overholdt (længde og højde)? (Side 26)		
Kører begge motorruller frit op og ned?		
Er alle hjørnestolper justeret til samme højde i forhold til madrassen? (Side 26)		
Virker alle nødfir?		
Er alle nylonstropperne fastgjort til sengerammen og alle mellemstænger?		
Er alle nylonstropperne intakte?		
Er alle plastdelene intakte og uden tegn på slid?		
Er alle kabler intakte?		
Kører begge motorruller lagen ind og ud?		
Aktiveres timeren ved 2 tryk inden for 2 sekunder?		
Slår timeren fra efter 90 sekunders inaktivitet?		
Hænger kontrolenheden stabilt?		
Er alle kabler fastgjort til kontrolenheden?		
Er lågene på kontrolenhederne lukket korrekt, og er lågene intakte?		
Er alle kabler fri af gulvet?		
Er glidelagnet monteret ovenpå madrassen og fastgjort korrekt?		
Er træklagnet monteret så det kører over motorrullen?		
Er quick guiden placeret synligt i nærheden af sengen?		
Er manualen til VENDLET Standard udleveret?		
Er plejepersonalet instrueret i brugen af VENDLET Standard og alle dets funktioner?		
Er VENDLET Standard tilmeldt årligt serviceeftersyn?		

Dato: _____
 Udført af: _____
 Serienr.: _____
 Sengemodel: _____
 Madrasmodel og dimension: _____
 Borger: _____
 Adresse: _____
 Dato for næste eftersyn: _____

Afmontering, Opbevaring og Genopsætning

Afmontering

VENDLET Standard kan afmonteres og flyttes til en anden seng.

1. Fjern trækragnet og glidelagnet.
2. Hæv motorrullerne på VENDLET Standard til højeste position.
3. Træk netkablet ud af stikkontakten.
4. Frakobl kablerne fra kontrolenheden.
5. Klip kabelbinderne og afmonter kontrolenheden.
6. Nu kan VENDLET Standard afmonteres. Løsn boltene i monteringspladerne, og drej dem til side for at løfte VENDLET Standard fra sengerammen. Brug evt. en transport- og montagevogn til opbevaring og transport af det afmonterede system.

Opbevaring

Opbevar VENDLET Standard i original emballage indtil montering.



Indendørs



0° C (32° F) Min
+50° C (122° F) Max



20–90% ved 30°C



Hold tør

Genopsætning

Ved genopsætning følges samme procedure, som beskrevet i afsnittet "Montering".

Kontroller inden genopsætningen, at ingen dele til VENDLET er beskadiget samt, at dato for årligt serviceeftersyn ikke er overskredet. Kontroller også om VENDLET Standard er rengjort og desinficeret i tilstrækkeligt grad.

Vedligeholdelse/Eftersyn

Årligt eftersyn

VENDLET Standard bør serviceres af en person med relevant oplæring en gang årligt. Dette eftersyn sikrer dels, at sikkerheden omkring VENDLET Standard lever op til standarden og dernæst lang levetid. Det årlige eftersyn omfatter nedenstående.

Elektriske dele

Kontrolenhed nr.:				
Tjek kontrolenheden inkl. kabler, stik og monteringsbeslag for visuelle skader.				
Undersøg om timeren afbryder efter 1½ minuts inaktivitet.				
Tjek at der er lys i den grønne diode.				
Ved brug af forlængerkabel, tjek at kablet har det nødvendige kvadrat (1.0 mm ²).				
Batteri nr. (hvis monteret):				
Kontroller batteriet for tegn på beskadigelse eller korrosion.				
Kontroller at batteribackup'en fungerer.				
Håndbetjening nr.:				
Tjek håndbetjening, kabler og ophæng for visuelle skader.				
Tjek funktionen på alle knapper og at den grønne diode lyser, når systemet er aktiveret.				
Tjek stik, kabel og kabelafastning.				
Tjek stopfunktionen				
Motorruller	Rød side		Blå side	
Tjek motorene for visuelle skader.				
Tjek kabel, stik og kabelafastning for visuelle skader.				
Tjek at rullerne kan drejes med håndkraft, når motoren ikke er koblet til kontrolenheden.				
Tjek at motorene har fuld trækraft ved tryk på / og nedsat trækraft ved tryk på / ved at bremse rullen med hånden.				
Aktuatorer	Hoved-ende	Fod-ende	Hoved-ende	Fod-ende
Tjek alle kabler, stik og aflastningskabler for beskadigelse. Tjek om kablerne er korrekt sikret.				
Tjek at kablerne er ordentligt fastgjort og ikke hænger løst.				
Tjek at aktuatorerne løber op og ned uden mistyde. Smør om nødvendigt.				
Tjek aluminiums- og plastdele for visueller skader.				
Er der nogen vibrationer, når aktuatoren kører?				

Mekaniske dele

	Tjek for visuelle skader, skader på plastikdele, skæve beslag og manglende dele.
	Tjek motorrullerne og mellemstængerne for buler / deformationer.
	Tjek om rillen på motorrullerne er i orden og fungerer med Quick Tag fæstningen på trækklagnet.
	Tjek at nylonstroppene er intakte og korrekt monteret på sengeramme og mellemstænger.
	Tjek at motorerne kører korrekt og uden mærkelige lyde.
	Tjek om slidringene i motorrullerne skal udskiftes.

Lagner

	Er trækklagnet i god stand og monteret korrekt?
	Er glidelagnet i god stand og monteret korrekt?

Funktionstest

	Svarer alle bolte og møtrikker til styklisten, og er de spændt ens?
	Opfylder monteringen alle krav til mål for sengeheste?
	Tjek at motorruller kan hæves og sænkes uhindret i en parallel bevægelse.
	Tjek at nødfirene fungerer korrekt
	Tjek at VENDLET Standard virker efter hensigten, når håndbetjeningen aktiveres.

Udskiftning af dele

Vejledning i udskiftning af motorrulle incl motor, mellemstænger, plastikglidere til mellemstænger, kontrolenhed, håndbetjening, nylonstroppe og hjørnestolper kan leveres på anmodning.

Efter reparationer eller udskiftninger skal alle punkter i "Tjekliste for dagligt eftersyn" (side 22) gennemgås.

Fejlfinding

Symptom	Tjekliste	Løsning
VENDLET Standard virker ikke	Er der lys i den grønne diode på kontrolenheden under sengen?	Hvis ikke - tjek at stikkontakten er tændt og at det virker. Tjek at strømkablet er sluttet til kontrolenheden.
	Er der lys i den grønne diode på håndbetjeningen?	Hvis ikke - sørg for at alle kabler er korrekt monteret og intakte. Udskift håndbetjeningen.
	Tjek batteriets forbindelse for tegn på beskadigelse.	Hvis det er beskadiget, skal batteriet udskiftes og VENDLET Standard tilsluttes strømforsyningen for at oplade det nye batteri.
	Blinker lyset på håndbetjeningen?	Nulstil systemet ved at trykke de øverste to knapper på håndbetjeningen ned samtidig. Der lyder nu 10 rytmiske bip lyde. Hold knapperne nede indtil bip lydene stopper.
	Ingen af ovenstående?	Kontakt en person med relevant oplæring.
Motorrullen starter men stopper igen med det samme	Vejr borgeren mere end max. brugervægten tillader?	Hvis max. brugervægten er overskredet, skal der skiftes til et VENDLET system med en højere brugervægt (VENDLET Bari).
	Bliver madrasmatræk, tæpper eller dyner trukket med ind på motorrullen sammen med lagnet?	Sørg for, at det kun er trækklagnet, der rulles ind på motorrullen.
	Er trækklagnet monteret korrekt?	Sørg for, at trækklagnet kører OVER motorrullerne.
En af motorrullerne virker ikke	Kan motorrullen drejes med hånden?	Hvis ikke - skift relækablet. Hvis motorrullen stadig er låst - skift motorrullen.
	Er kablet eller relækablet til motorrullen beskadiget?	Udskift relækablet eller kablet til motorrullen.
	Er kablet ubeskadiget?	Byt rundt på de 2 motorrullers stik. Er det fortsat samme motorrulle, som ikke kører, er motoren i motorrullen defekt. Er det nu den anden motorrulle, som ikke kører, er det enten håndbetjeningen eller kontrolenheden, der er defekt. Skift håndbetjening. Hvis fejlen fortsat er der, skal kontrolenheden skiftes.
	Virker motoren ikke?	Skift motorrullen.
	Ingen af ovenstående?	Kontakt en person med relevant oplæring.
En eller begge motorruller vil ikke køre under belastning	Kører lagnet rundt om motorrullen ovenfra jf. side 19 i brugermanualen?	Hvis lagnet kører rundt om motorrullen nede fra, slår motoren fra ved belastning. Dette er en sikkerhedsforanstaltning.
	Byt rundt på de 2 motorrullers stik.	Er det fortsat samme motorrulle, som ikke kører, er motoren i motorrullen defekt. Er det nu den anden motorrulle, som ikke kører, er det enten håndbetjeningen eller kontrolenheden, der er defekt. Skift håndbetjening. Hvis fejlen fortsat er der, skal kontrolenheden skiftes.
	Ingen af ovenstående?	Kontakt en person med relevant oplæring.
Knapperne på håndbetjeningen virker ikke	Er stikket sat ordentligt i kontrolenheden?	Hvis ikke - monter stikkene korrekt i kontrolenheden.
	Er kablet beskadiget?	Udskift håndbetjeningen.
	Ingen af ovenstående?	Kontakt en person med relevant oplæring.
En af motorrullerne kan kun køre den ene vej	Er stikkene sat ordentligt i kontrolenheden?	Hvis ikke - monter stikkene korrekt i kontrolenheden.
	Er kablet eller relækablet til motorrullen beskadiget?	Udskift relækablet eller kablet til motorrullen.
	Ingen af ovenstående?	Skift hele motorrullen.
En eller flere aktuatorer kører hverken op eller ned	Er stikket sat ordentligt i kontrolenheden?	Monter stikkene korrekt i kontrolenheden. Hvis håndbetjeningen blinker, nulstil systemet ved at trykke de øverste to knapper på håndbetjeningen ned. Der lyder nu 10 rytmiske bip lyde. Hold knapperne nede indtil bip lydene stopper.
	Er kablet beskadiget?	Udskift hjørnestolpen, hvis kablet er beskadiget.
	Kører aktuatoren fortsat ikke, prøv at skifte kanal.	Hvis den fortsat ikke kører skal hjørnestolpen skiftes. Udskift kontrolenheden, hvis kanalen i kontrolenheden er defekt.
	Ingen af ovenstående?	Kontakt en person med relevant oplæring.
En eller flere aktuatorer/aktuatorbeslag kører ikke helt ned.	Er de dimensionelle krav til sengeheste jf. side 26 opfyldt? Hvis ikke, kan det påvirke aktuatorbeslagets frie bevægelse.	Evaluer monteringen af VENDLET-systemet. Ommonter om nødvendigt systemet med afstandsstykker.
	Nødfiret virker ikke.	Udskift nødfiret.
En eller flere mellemstænger sidder fast, når motorrullen hæves.	Er plastikglideren beskadiget?	Kontakt en person med relevant oplæring.
	Er stålstykket mellem plastikgliderne beskadiget?	Kontakt en person med relevant oplæring.
Den nederste mellemstang kan køre op, når sengehesten er hævet	Tjek den lille pinolskrue på undersiden af hjørnestolpen.	Udskift pinolskruen.
	Tjek den nederste glider til mellemstangen.	Udskift den nederste glider.

Tekniske Data

I henhold til forordningen om medicinsk udstyr (EU) 2017/745 er VENDLET Standard et klasse I produkt.

	VENDLET Standard
Varenummer	6300000
HMI nr.	126639
Maksimal brugervægt	250 kg
Kontrolenhed:	
Strømforsyning	SMPS 350W
Tilslutningsspænding	100-220 Volt AC @ 60 Hz eller 100-230 Volt AC @ 50 Hz
Mærkeeffekt	Max 350 W
Beskyttelsesgrad	Klasse 1
IP klasse	IPX4
Maskinvaskbar	Ja
Intermittens	10%, max 2 min / 18 min.
Udgangsspænding	24 Volt DC
Vægt:	
Systemet totalt	ca. 42 kg
Rød side	ca. 20 kg
Blå side	ca. 20 kg
Kontrolenhed (incl udvidelsesboks)	ca. 2 kg
Batteri (tilbehør)	ca. 0,7 kg
Længde:	200 - 220 cm (teleskopisk)
Bredde:	Kan tilpasses senge fra 70 til 130 cm
Forventet levetid	10 år
Støjniveau ved maks belastning	55 db(A)
Trækklagen:	
Almindelig længde og bredde	270 cm / 183 cm
Materiale	100 % bomuld
Glidelagen:	
Almindelig længde og bredde	95 cm / 210 cm
Materiale	100% nylon
Serviceeftersyn af systemet	Årligt

Batteri (tilbehør):	Li-Ion 2,25 Ah / 24 Volt DC
Arbejdscyklus:	5 %, 1 minut kontinuerlig brug efterfulgt af 19 minutters pause
Opladning:	Med integreret oplader i batteri
Lade tid:	Ca. 10 timer
Driftstemperatur:	+ 5°C til + 30°C
Opbevaringstemperatur:	- 10°C til +40°C (+10°C til +25°C anbefalet) Batteriet skal opbevares i et opbevaringsrum uden direkte sollys
Relativ luftfugtighed:	20 % RH til 80 % RH, 16/5000 ikke-kondenserende
Atmosfærisk tryk:	700 til 1060 hPa
IP klasse	IPX6

Batteri

Genopladning under opbevaring

Den første genopladning af batteriet skal ske senest 12 måneder efter produktionsdatoen, der er angivet på etiketten. Herefter skal batteriet genoplades mindst hver 12. måned.

Undgå at:

- Varme eller brænde batteriet
- Kortslutte batteriet
- Udsætte batteriet for stød
- Knuse eller punktere batteriet
- Bruge batterier med tegn på beskadigelse eller korrosion
- Udskifte eller opbevare batteriet i nærheden af brændbart materiale
- Udsætte batteriet for vand eller andre væsker, når det er frakoblet

LED funktion

LED	Angivelse af drift
Gul	Lader
Ingen LED lys	Fuld opladet
Gul blinkende	Fejl under ladning

Summefunktionalitet

Summeren advarer, når der trykkes på en knap på håndbetjeningen, og batterikapaciteten er lav.

Strømforbrug

	VENDLET Standard	
Standby		5 Watt
Funktion	Træk lagen (uden person)	60 Watt
	Slæk lagen	15 Watt
	Forflytning af person på 100 kg	75 Watt
	Forflytning af person på 250 kg	160 Watt
	Hæv motorrulle	110 Watt
	Sænk motorrulle	65 Watt

Ydeevne

Dette udstyr er i overensstemmelse med IEC 60601-1-2, hvilket betyder, at der ikke sker tab af væsentlig ydeevne på grund af elektromagnetiske forstyrrelser. VENDLET Standards vigtige ydeevne henviser til styring af motorruller og hjørnestolper ved hjælp af håndbetjeningen (se side 5 - Sådan fungerer VENDLET Standard).

Det elektriske kredsløb er udstyret med en dobbelt fejlsikkerhed, som kræver både en strømforespørgsel og et tastetryk på håndbetjeningen for at fungere.

Hvis det elektriske system mod forventning ødelægges af elektromagnetiske forstyrrelser er det forventede resultat, at kontrolenhed og dermed motorerne holder op med at virke.

Under disse omstændigheder fungerer VENDLET Standard stadig som sengehest. Se side 16, "evakuering", for instruktioner om manuel sænkning af sengeheste.



rug af dette udstyr, hvor det står direkte op imod eller er stablet sammen med andet udstyr bør undgås, da det potentielt kan forårsage uregelmæssig funktion. Hvis det er nødvendigt at anvende udstyret i en sådan situation, bør det observeres og kontrolleres, at udstyret har den ønskede funktion.



Bærbart RF-radiokommunikationsudstyr (inklusive antennekabler og eksterne antenner) bør ikke benyttes tættere end 30 cm fra alle dele af VENDLET Standard inklusiv alle kabler specificeret af Vendlet ApS, da det kan forårsage uregelmæssigheder i brugen af systemet.

Miljø Forhold og Bortskaffelse

Miljøforhold

Ved brug:	
Temperatur	5 – 40 °C
Luftfugtighed	20 – 90% ved 30°C – uden kondensering
Atmosfærisk tryk	700 – 1060 hPa
Ved opbevaring:	
Temperatur	0 – +50 °C
Luftfugtighed	20 – 90% ved 30°C – uden kondensering
Atmosfærisk tryk	700 – 1060 hPa
Ved transport:	
Tag passende forholdsreger for at beskytte alle elektriske komponenter således, at de ikke udsættes for kraftige stød, fald eller lignende. Ved transport under kolde temperaturer vil aktuatorerne og motorerne i motorrullerne kunne køre uregelmæssigt, indtil de er varmet op til normal rumtemperatur.	

Bortskaffelse

VENDLET Standard må ikke bortskaffes med almindeligt affald. DHG anbefaler, at VENDLET Standard ved bortskaffelse adskilles i flere enkeltdele og komponenter med henblik på genanvendelse.

Kontrolenheden og håndbetjeningen bortskaffes som elektronikaffald. Delene kan opdeles yderligere i metalaffald, kabelaffald, elektronikaffald og genanvendeligt plastik.

Træklagner og glidelagner kan vaskes og afleveres til genanvendelse. Meget beskidte lagner skal dog bortskaffes som brændbart affald.

DHG hjælper gerne med en miljømæssig forsvarlig bortskaffelse, hvor mest muligt kan genanvendes i andre produkter.

Denne side efterlades med vilje tom

Denne side efterlades med vilje tom

Denne side efterlades med vilje tom



Moving Health Forward

PRESSURE ULCER PREVENTION
SAFE MOVING & HANDLING
SPECIALIST THERAPIES
BATHROOM SAFETY
RENTAL & SERVICE SOLUTIONS



Direct Healthcare Group Ltd
Withey Court, Western Industrial Estate
Caerphilly, United Kingdom
CF83 1BF

T: +44 (0) 800 043 0881
F: +44 (0) 845 459 9832
E: info@directhealthcaregroup.com

EC **REP**

**EU Authorised Representative, Importer, and
Distributor:**

Direct Healthcare Group Sverige AB,
Torshamnsgatan 35, SE-164 40, Kista
Sweden
T: +46 (0) 8 557 200

Australian Sponsor:

Direct Healthcare Group Pty Ltd.,
68 Howe Street, Osborne Park,
Western Australia 6017
T: +61 (0) 423 852 810



Issue 2
Date: January 2025

DHG-HEALTHCARE.COM